

เครื่องซักผ้ารุ่น T-300 VENDED  
WC0300XA-39AC2X-SSBCS-THX  
WC0300XA-39AC2X-SSKCS-THX  
C-SERIES CONTROL – 50Hz



คู่มือผู้ใช้  
การติดตั้งและใช้งาน  
คำแนะนำในการใช้งาน

กรุณาอ่านข้อมูลชุดนี้และเก็บไว้เพื่อใช้อ้างอิงในอนาคต

คำเตือน - เครื่องซักผ้านี้ติดตั้งอุปกรณ์และมีคุณสมบัติการทำงานที่สัมพันธ์กับระบบนิรภัยที่มีอยู่ภายใน เพื่อป้องกันการบาดเจ็บหรือไฟฟ้าช็อต อย่าซ่อมแซมส่วนประกอบโดยไม่ได้รับอนุญาต

เจ้าของเครื่องมีหน้าที่ดูแลตรวจสอบเครื่องเป็นประจำเพื่อให้แน่ใจว่าสามารถทำงานได้อย่างปลอดภัย

อย่าให้เครื่องทำงานในกรณีต่อไปนี้

- ระดับน้ำสูงเกินไป
- หากเครื่องไม่ได้ต่อกราวด์อย่างเหมาะสม
- หากฝาเครื่องล็อคไม่สนิทระหว่างรอบการทำงาน
- มีการสั่นสะเทือนเนื่องจากการยึดหรือฐานไม่มั่นคง

คำเตือน - เพื่อความปลอดภัย

1. ปิดเครื่องและนำก่อนการซ่อมบำรุง
2. อย่าใส่ผ้ามากเกินไป
3. อย่าเปิดฝาชณะถึงเคลื่อนที่หรือมีน้ำ
4. อย่าบายพาสอุปกรณ์นิรภัยของเครื่องซักผ้า
5. อย่าใช้สารระเหยหรือสารไวไฟกับหรือใกล้กับเครื่องซักผ้า
6. แผงชิ้นส่วนต่าง ๆ จะต้องติดตั้งอยู่เข้าที่ ส่วนประกอบเหล่านี้มีไว้เพื่อป้องกันการกระแทกและการบาดเจ็บ และทำให้เครื่องซักผ้าแข็งแรงมากขึ้น

เงื่อนไขในการดูแลรักษาเชิงป้องกัน

รายวัน

- ตรวจสอบว่าฝาใส่ผ้าล็อคแน่นหนาและไม่สามารถเปิดได้ระหว่างรอบการทำงานทั้งหมด
- ตรวจสอบการต่อสายน้ำว่ามีน้ำรั่วหรือไม่
- ทำความสะอาดด้านบนและด้านข้างของตู้เพื่อขจัดสิ่งสกปรกออก
- ทำความสะอาดตัวจ่ายน้ำยาซักผ้าและฝา และตรวจสอบว่าสกรูยึดตัวจ่ายทั้งหมดเข้าที่และแน่นหนาดี
- ตรวจสอบว่าวาล์วระบายน้ำมีการรั่วและเปิดได้ตามปกติหรือไม่
- ตรวจสอบฝาใส่ผ้าว่ามีน้ำรั่วหรือไม่ ทำความสะอาดซิลิโคนปิดจากสิ่งแปลกปลอมต่าง ๆ
- เปิดฝาชองใส่ผ้าค้างไว้เพื่อให้อากาศไหลผ่านเครื่องซักผ้าเมื่อไม่ได้ใช้งาน

ทุกสามเดือน

- เครื่องซักผ้าจะต้องไม่ทำงาน โดยอย่าให้มีไฟเลี้ยงระบบ
- ตรวจสอบสายพานตัว V ว่ามีการสึกหรอหรือปรับตึงได้พอดีหรือไม่
- เช็ดขุยหรือสิ่งแปลกปลอมต่าง ๆ บริเวณมอเตอร์
- ตรวจสอบการต่อสายน้ำทั้งหมดว่ามีน้ำรั่วหรือไม่
- เช็ดทำความสะอาดด้านในของเครื่องซักผ้าและตรวจสอบว่าส่วนประกอบทางไฟฟ้าทั้งหมดไม่มีความชื้นหรือฝุ่นละออง
- นำกรองท่อน้ำเข้าออกเพื่อทำความสะอาด เปลี่ยนใหม่ตามความเหมาะสม
- ตรวจสอบสลักยึด - ชันแน่นตามความเหมาะสม

ข้อสำคัญ: ติดตั้งแผงวัสดุที่นำออกทั้งหมดกลับเข้าที่หลังทำการตรวจสอบรายวันและ/หรือรายไตรมาส

สารบัญ

	เลขหน้า
รายละเอียดทางเทคนิคเครื่องซักผ้า	2
ขนาดในการติดตั้ง	3
คำแนะนำในการติดตั้ง	4
คำแนะนำในการใช้	8
การตั้งโปรแกรมควบคุมเครื่องซักผ้า	10
ข้อผิดพลาดของเครื่องซักผ้าที่มีแสดงให้ทราบ	24
การซ่อมบำรุงและแก้ไขปัญหา	30
อุปกรณ์เสริมและข้อมูลติดต่อ	34

รายละเอียดทางเทคนิคเครื่องซักผ้า

รุ่น	T-300 9.1 กก. (20 ปอนด์) เครื่องซักผ้า
ความจุ	9.1 กก./76.5 ล. (20 ปอนด์/2.7 ลบ.ฟุต)
ขนาดถัง	เส้นผ่านศูนย์กลาง 53 ซม. หนา 34 ซม. (21 x 13 1/2 นิ้ว)
ข้อมูลทางไฟฟ้า	240 VAC, 50 HZ, 1 เฟส, 4.0 A, 300 W
ระบบขับเคลื่อน	ชุดขับเคลื่อนเวอร์เตอร์แบบซอฟต์สตาร์ท, มอเตอร์ 1 แรงม้า, มอเตอร์ 1
ความเร็วในการซัก	แรงม้า
ป้อนมาตระหว่างรอบการทำงาน	55 RPM
ป้อนมาตรอบสุดท้าย	449 RPM (60 G'S)
ส่วนควบคุมเครื่อง	579 RPM (100 G'S)
ช่องน้ำเข้า	ตั้งโปรแกรมจากคอมพิวเตอร์ได้
	วาล์วโซลินอยด์ 2 ตัว
วาล์วระบาย	อัตราการไหล: แต่ละชุด 35 ล./นาที (9 แกลลอน/นาที), 207-827 kPa (30-120 PSI)
	เส้นผ่านศูนย์กลาง 57 มม. (2 1/4 นิ้ว)

เครื่องซักผ้าสำหรับใช้งานทั่วไปรุ่น T-300  
ขนาดการติดตั้ง

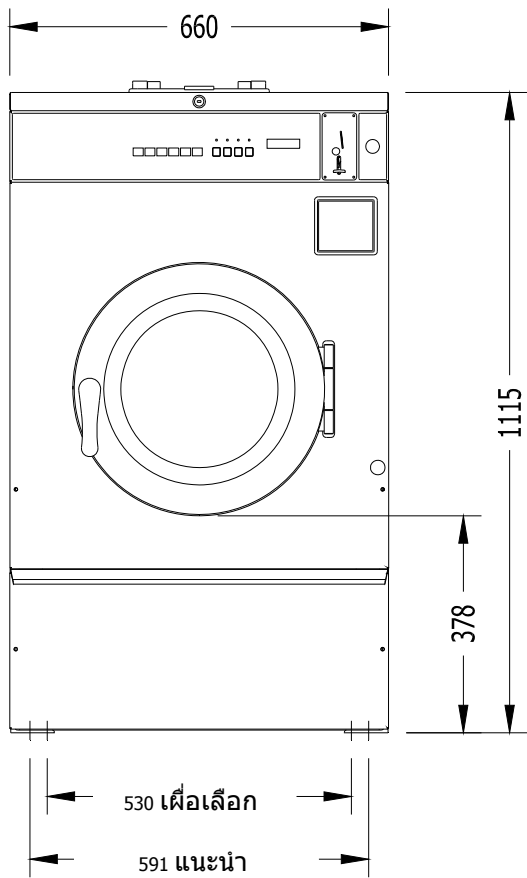

ด้านหน้า

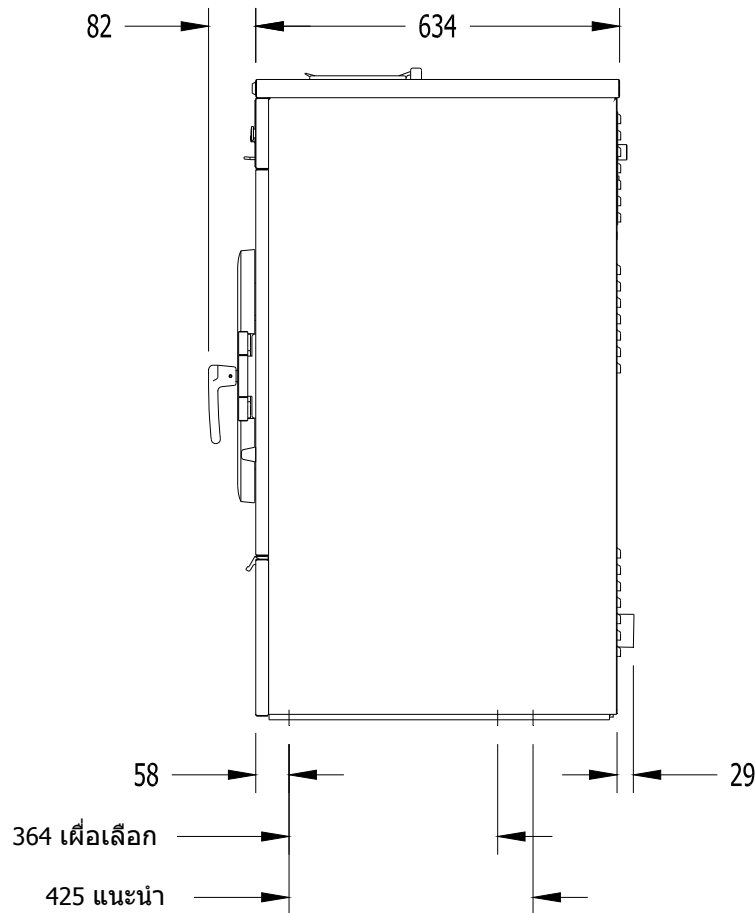

ด้านข้าง  
(ขนาดเป็น มม.)

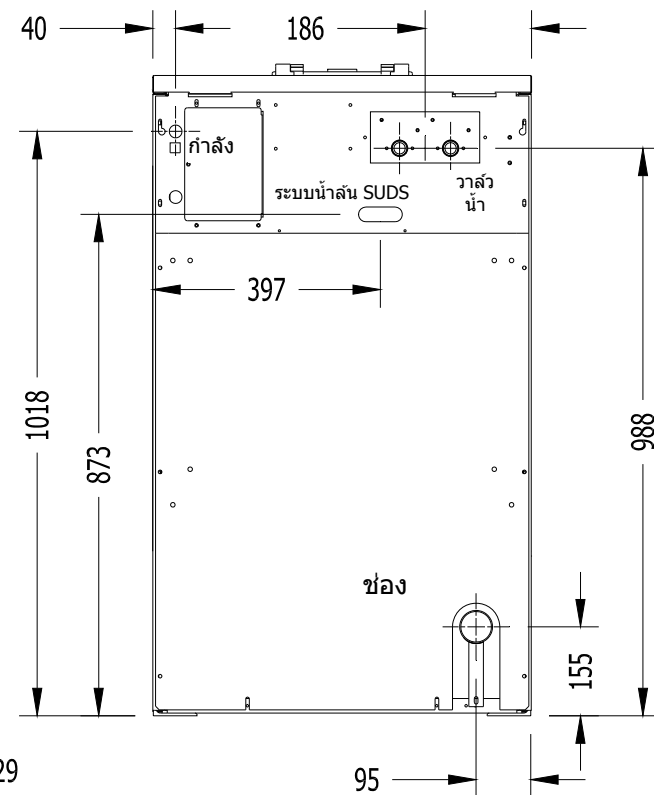

ด้านหลัง

## คำแนะนำในการติดตั้ง

ต้องติดตั้งเครื่องซักผ้าตามข้อบังคับท้องถิ่น ของรัฐและข้อบังคับด้านอาคารของประเทศ  
หลักเกณฑ์ทางไฟฟ้า ระบบประปาและข้อบังคับอื่น ๆ ที่มีผลในพื้นที่

คำเตือน - คำแนะนำในการติดตั้งและซ่อมบำรุงนี้จัดทำขึ้นสำหรับช่างผู้เชี่ยวชาญเท่านั้น เพื่อป้องกัน  
การบาดเจ็บและไฟฟ้าช็อต อย่าทำการซ่อมบำรุงใด ๆ นอกเหนือไปจากที่ระบุในคำแนะนำในการใช้  
ยกเว้นสำหรับช่างผู้เชี่ยวชาญ

### เงื่อนไขเบื้องต้น

เครื่องออกแบบมาสำหรับใช้บนหรือเหนือพื้นคอนกรีตเปลือยเปล่า อย่าใช้บนฐานที่ติดไฟได้ เครื่องจะต้องยึด  
สลักเกลียวให้แน่นหนากับพื้นคอนกรีตที่มั่นคงหรือยึดกับฐานที่เหมาะสมที่ยึดสลักเกลียวต่อกับพื้นคอนกรีตที่มั่นคง  
ใช้ความระมัดระวังในการติดตั้งเครื่องบนฐานวางเพื่อให้แน่ใจว่าการติดตั้งมีความมั่นคง และไม่มีโอกาสที่จะเกิดกา  
รสั่นสะเทือนมากเกินไป การติดตั้งทั้งหมดจะต้องทำขึ้นบนพื้นคอนกรีตที่แข็งแรงหนา 150 มม. (6 นิ้ว) ขึ้นไป  
สลักเกลียวยึดหรือทุกยึดจะต้องมีคุณภาพดีและมีเส้นผ่านศูนย์กลางอย่างน้อย 14 มม. (1/2 นิ้ว)

### การยึด

แนะนำให้ใช้ฐานคอนกรีตหรือฐานยึดเหล็กกล้าที่สามารถยกเครื่องประมาณ 200 มม. (8 นิ้ว) เหนือพื้นเพื่อให้  
สามารถใช้งานฝาปิดช่องใส่ผ้าได้สะดวก เว้นระยะอย่างน้อย 600 มม. (24 นิ้ว) ด้านหลังเครื่อง เพื่อให้สามารถ  
ถอดมอเตอร์ออกได้โดยสะดวก ดูขนาดการยึดสลักเกลียวตัวเครื่องได้จากภาพ 1-1 และ 1-2

หากต้องใช้ฐานคอนกรีตยกสูง แนะนำให้เป็นพื้นคอนกรีตเทขึ้นเดียวกันกับพื้นด้านล่าง สลักเกลียวยึดควรมีขนาด  
14 x 200 มม. (1/2 x 8 นิ้ว) เกรด 5 หรือดีกว่า พร้อมยึดด้วยหัวประกับทรงฉากขนาด 100 มม. (4 นิ้ว) และยื่นออกมา  
48 มม. (1 7/8 นิ้ว) เหนือฐานรอง ไม่แนะนำให้ใช้ทุกยึดกับฐานรองแบบคอนกรีตเนื่องจากจะอยู่ติดขอบมากเกินไป  
ทำให้ คอนกรีตแตกออกมาได้ (ดูในภาพ 1-1 และ 1-3)

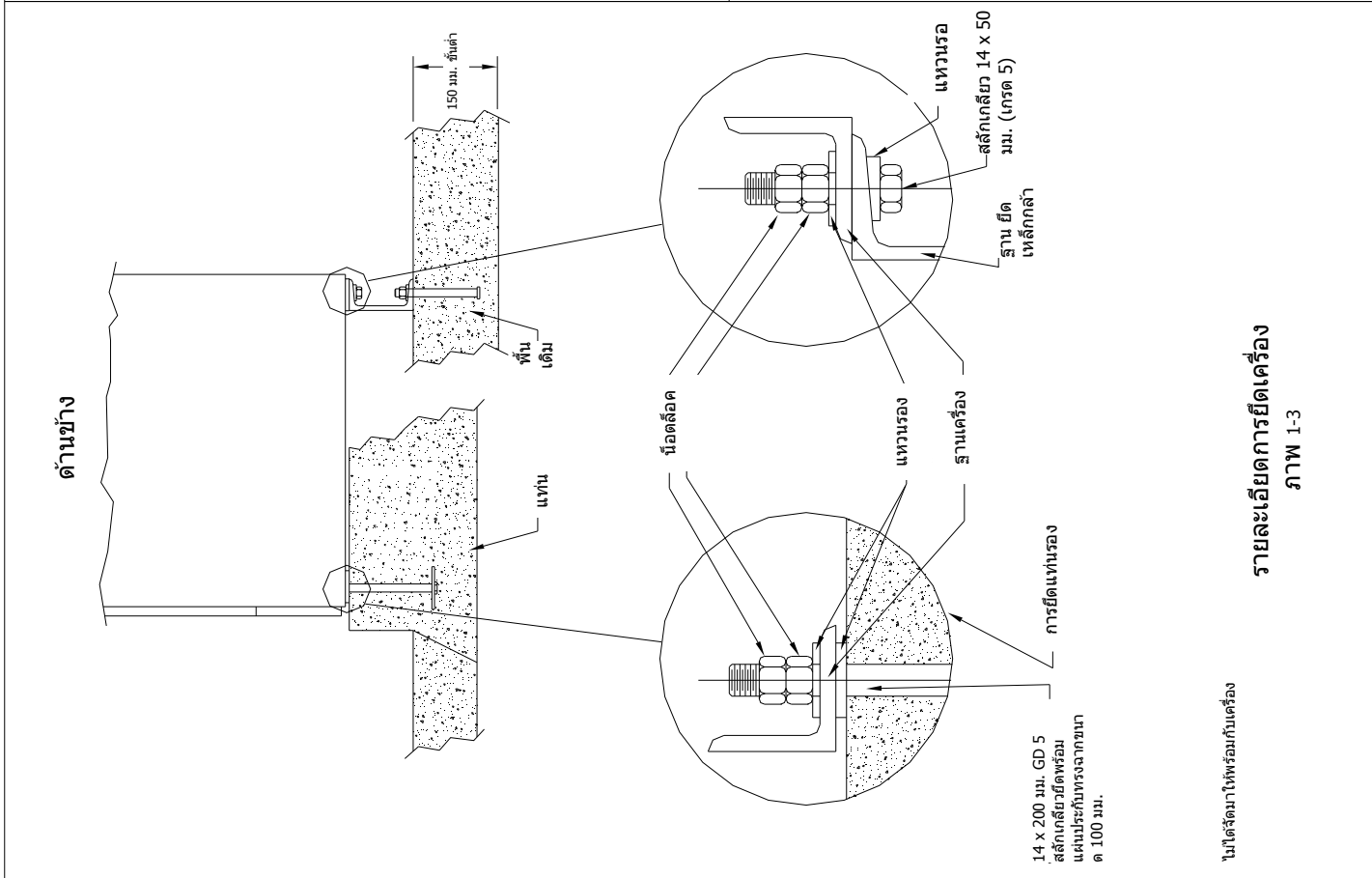
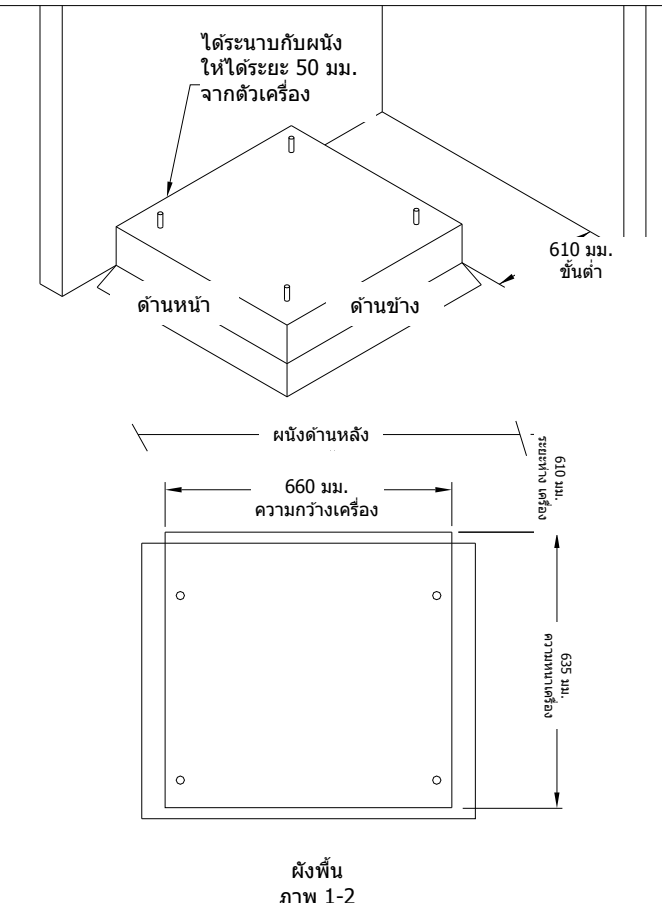
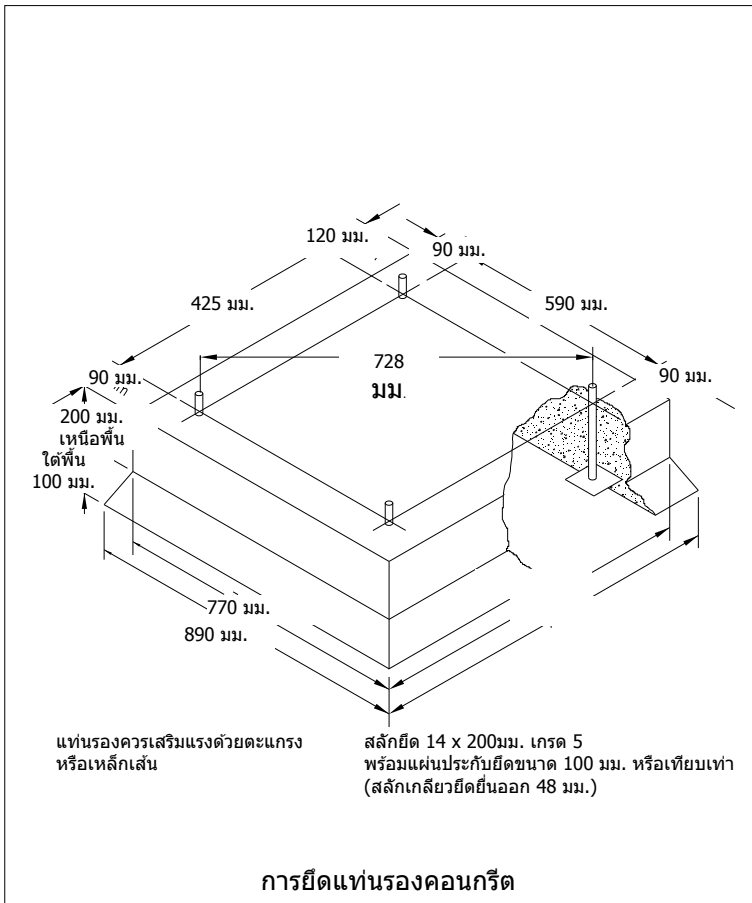

## ระบบประปา

ท่อจ่ายน้ำจัดมาให้พร้อมทั้งเครื่อง จุดต่อเกลียวที่ท่อเป็นแบบ 3/4-14 BSP

จัดเตรียมสายน้ำร้อนและน้ำเย็นแยกกัน ความดันน้ำให้คงอยู่ที่ 207 kPa - 827 kPa (30 psi - 120 psi) แนะนำให้จ่ายน้ำ ร้อนที่ 60C (140F) เพื่อให้ได้ประสิทธิภาพในการซักดีที่สุด อย่าให้อุณหภูมิน้ำเกินกว่า 82C (180F)

## การระบายน้ำ

สายระบายน้ำที่ด้านหลังของเครื่องมีขนาดเส้นผ่านศูนย์กลาง 57 มม. (2 1/4 นิ้ว) สายระบายที่ใช้จะต้องอยู่ต่ำกว่าวาล์วระบายเพื่อให้การระบายเป็นไปอย่างเหมาะสม

## ข้อมูลทางไฟฟ้า

ค่าเตือน  
ตัดระบบไฟและระบบน้ำก่อนเปิดแผงวัสดุเพื่อซ่อมบำรุง

เครื่องซักผ้า Dexter T-300 เฟสเดียว 240VAC 50 Hz ผลิตขึ้นสำหรับติดตั้งแบบถาวร ไม่มีสายไฟจัดมาให้ ให้ต่อเครื่องกับวงจรสาขาแยกเฉพาะที่ไม่ได้แชร์กับไฟส่องสว่างหรืออุปกรณ์อื่น ๆ จะต้องมีการเชื่อมต่อแบบแยกหน้าสัมผัสระยะอย่างน้อย 3 มม. จุดต่อจะต้องมีวัสดุหุ้มป้องกันในรางเดินสายแบบอ่อนกันน้ำหรือเทียบเท่า โดยมีขนาดตัวนำและฉนวนที่เหมาะสม วัสดุหุ้มป้องกันของสายไฟอย่างน้อยจะต้องเทียบเท่าสายไฟมาตรฐาน IEC 227 หรือ IEC 245 ช่างผู้เชี่ยวชาญจะต้องเป็นผู้เชื่อมต่อตามแผนผังสายไฟที่กำหนด (แนะนำขนาดสายที่ 3.5 ตร.มม.)

การต่อระบบไฟฟ้า: ตัดไฟเลี้ยงทั้งหมดที่ไปยังเครื่องซักผ้า ถอดแผงวัสดุด้านบนของเครื่องซักผ้าและค้นหาปลั๊กต่อไฟใกล้กับด้านหลังของชุดควบคุม

- ค้นหาปลั๊กต่อไฟและต่อขั้ว L1, N และดินตามที่กำกับไว้
- สกรูนำกระแสดินติดกับปลั๊กต่อไฟ TB-1 จะต้องต่อลงดินภายนอกในสภาพดี

## เงื่อนไขในการต่อฟิวส์

ฟิวส์หน่วงเวลา 15 แอมป์ (ดูอัลเอเลเมนต์) (หรือตัวตัดวงจรเทียบเท่า)

## หม้อแปลงชดควบคุม

หม้อแปลงชดควบคุมอยู่ด้านในรางควบคุมและปรับเป็นขั้นที่ 200 - 230 โวลต์ลงเป็นกระแส 24 โวลต์ จะมีขั้วสองขั้วที่หม้อแปลงชดควบคุมสำหรับเป็นกระแสจ่ายไฟหลัก (ขาเข้า) ใช้ขั้ว "L1 200V" สำหรับจ่ายไฟระหว่าง 180 - 229 โวลต์ ใช้ขั้ว "L1 230V" สำหรับจ่ายไฟระหว่าง 230 - 255 โวลต์

### การต่อหม้อแปลงชดควบคุม

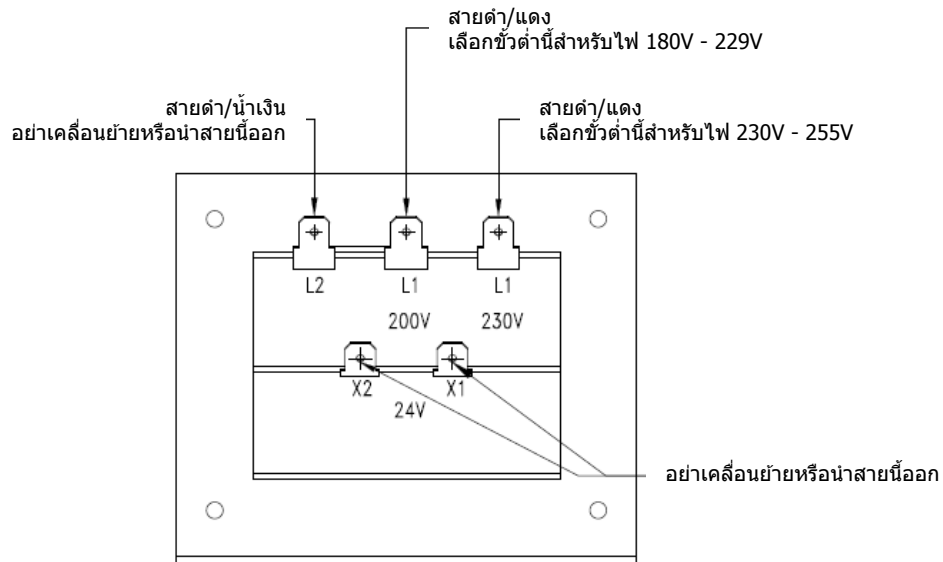

## ตรวจสอบ

หลังจากสิ้นสุดการติดตั้ง ต่อระบบประปาและเดินสายไฟ ให้เดินเครื่องซักผ้าหนึ่งรอบและตรวจสอบ ว่ามีน้ำรั่วหรือทำงานได้ตามปกติหรือไม่

ถ้าซักครบหมวนทวนเข็มนาฬิกา (ดูจากด้านหน้าเครื่อง) ในช่วงการปั่นหมาดระหว่างรอบการทำงานและ การปั่นหมาดรอบสุดท้าย หากรอบปั่นเป็นไปตามเข็มนาฬิกา แสดงว่าสายมอเตอร์ T1 และ T2 ต่อกับ T1 และ T2 ที่ชุดขับเคลื่อน ความถี่แปรผันสลับกันอยู่ ตัดกระแสไฟก่อนสลับสายไฟ

## คำแนะนำในการใช้งาน - การเริ่มการทำงานของเครื่องซักผ้า

ก. ใส่ผ้าที่ถึงซักและลีดคประดูให้แน่น ผ้าจะต้องไม่ติดค้างที่แหวนตามขอบฝาปิดและด้านหน้าของถัง ขณะปิดฝา น้ำหนักผ้าสูงสุดคือ 9.1 กก. (20 ปอนด์) ขณะแห้ง อย่าใส่ผ้าเกินกว่า 9.1 กก. (20 ปอนด์)

ข. เลือกอุณหภูมิการทำงานที่เหมาะสมสำหรับผ้าที่จะซัก

ค. เติมน้ำยาฟอกในช่อง "detergent" ของช่องจ่ายอัตโนมัติด้านบนของเครื่องซักผ้า เติมน้ำยาปรับผ้านุ่มในช่อง "fabric softener" ตามความต้องการ ใช้น้ำยาปรับผ้านุ่มในปริมาณที่ผู้ผลิตแนะนำ

หากใช้น้ำยาซักผ้าเติมในช่อง "detergent" ให้เติมน้ำยาในช่วงเริ่มต้นของรอบการซัก

หากเครื่องตั้งรอบก่อนซักจริง สามารถเติมผลิตภัณฑ์ซักผ้าในช่องกลมที่ตัวจ่ายน้ำยาหรือใส่ลงบนผ้า ขณะใส่ผ้าในเครื่องซักผ้า

ง. ใส่เหรียญหรือบัตรเดบิตตามราคาที่กำหนดในการซัก จอแสดงผลจะหักลบยอดเงินคงเหลือที่ต้องจ่าย หลังจากหยอดเหรียญหรือหักเงินตามที่กำหนดแล้ว จอแสดงผลจะแจ้งเป็น "PRESS START" และ LED ปุ่มเริ่มการทำงานจะติดกะพริบ หากฝาไม่ได้ปิดหรือลีดคอยู่ จอแสดงผลจะแจ้งเป็น "CLOSE DOOR" และส่วนควบคุมจะรอจนกว่าฝาจะปิดลีดคก่อนดำเนินการต่อ การกดปุ่มเริ่มการทำงานเป็นการเริ่มรอบการทำงานและเปิดไฟ ON จอแสดงผลจะแสดงเวลาที่เหลือของรอบการทำงานเป็นนาที ฝาปิดช่องใส่ผ้าจะลีดคค้างอยู่จนกว่าจะสิ้นสุดรอบการทำงาน

### สิ้นสุดรอบการทำงาน

เมื่อรอบการทำงานสิ้นสุดลง จะมีเสียงสัญญาณดัง 3 ครั้งและจอแสดงผลจะแจ้งเป็น "CYCLE DONE THANK YOU" จนกว่าฝาจะเปิดออก สามารถเปิดฝาเครื่องได้ในตอนนี เปิดฝาช่องใส่ผ้าค้างไว้เมื่อไม่ได้ใช้งาน



## ระบบตัดการทำงานฉุกเฉิน/ล๊อคนิรภัยฝาปิด

เครื่องมี Safety Door Lock ที่ทำหน้าที่ล๊อคฝาปิดเมื่อเริ่มรอบการทำงานจนกว่าจะสิ้นสุดรอบ ล๊อคฝาปิดจะทำให้ไม่สามารถเปิดฝาเครื่องเป็นเวลาไม่เกิน 3 นาทีหากกระแสไฟไม่ต่อเนื่องระหว่างรอบการทำงาน

ปุ่ม Emergency Stop จะหยุดการทำงานของเครื่องชั่วคราวและช่วยให้สามารถเปิดฝาเครื่องหลังล๊อคฝาปิดนิรภัยปลดการทำงานหากกดปุ่ม Emergency Stop เสียงเตือนจะดังขึ้นและจอแสดงผลจะเริ่มนับถอยหลังพร้อมแจ้งเป็น "STOP 3" "STOP 2" "STOP 1" หากปล่อยมือจากปุ่มก่อนครบ 3 วินาที สัญญาณเตือนจะหยุดลงและรอบการทำงาน จะเดินต่อตามปกติ หากกดปุ่ม Emergency Stop ค้างไว้ 3 วินาที จอแสดงผลจะนับถอยหลังและเครื่องชั๊ก ผ่าจะเริ่ม หยุดการเคลื่อนไหว การจ่ายน้ำและเริ่มระบายน้ำออกจากตู้ านในเครื่อง แม้ว่าเครื่องจะสามารถหยุดเคลื่อนที่ ได้อย่าง รวดเร็ว แต่อาจต้องใช้เวลาถึง 3 ก่อนฝาเครื่องจะปลดล๊อค ระหว่างนี้สัญญาณเตือนจะดังต่อเนื่องแล จอแสดงผลจะ แจ้งเป็น "STOPPING" เมื่อสัญญาณสิ้นสุดลง จะสามารถเปิดฝาเครื่องได้ สามารถเริ่มการทำงานของเครื่องชั๊กผ่า ใหม่ได้โดยการปิดล๊อคฝาปิด และกดปุ่ม Start หากเครื่องชั๊กผ่าหยุดการทำงานมากกว่าหนึ่งครั้ง ก่อนปั่นหมาด รอ บสสุดท้าย รอบการทำงานดังกล่าวจะถูกยกเลิก หากเครื่องชั๊กผ่าหยุดทำงานระหว่างรอบปั่นหมาดรอ บสสุดท้าย รอบการทำงานดังกล่าวจะสิ้นสุดลง หากเครื่องชั๊กผ่าหยุดการทำงานมากกว่า 1 ชั่วโมง รอบการทำงานจะถูกยกเลิก

## การตั้งโปรแกรมควบคุมเครื่องซักผ้า

ส่วนควบคุมเครื่องซักผ้าสามารถตั้งโปรแกรมเพื่อแจ้งผู้ใช้ให้ทราบราคาให้บริการ การปรับเปลี่ยนเวลารอบการทำงาน อุณหภูมิและตัวเลือกในการทำงานอื่น ๆ สามารถดำเนินการได้สองวิธีดังนี้

1. ตั้งโปรแกรมแบบแมนวอลผ่านปุ่ม "Start" "Hot" "Warm" และ "Cold"
2. ดาวนโหลดไฟล์ผู้ใช้แบบปรับแต่งได้ผ่าน USB ดูคำแนะนำในการดาวนโหลดสำหรับ USB ได้โดยติดต่ อตัวแทนจำหน่ายของ Dexter ใกล้เคียงหรือเข้าไปที่ [DexterLive.com](http://DexterLive.com)

การตั้งโปรแกรมแบบแมนวอล:

เครื่องซักผ้าจะต้องอยู่ในโหมดไอดีลก่อนสามารถเข้าไปยังเมนูตั้งโปรแกรมแมนวอลได้ โหมดไอดีลคือโหมดในกรณี ที่เครื่องซักผ้าไม่ได้เดินรอบซักและมีราคาให้บริการปรากฏขึ้นที่หน้าจอ

เข้าสู่โหมดตั้งโปรแกรมแมนวอลโดยปลดล็อคด้านบนของเครื่องซักผ้าและยกขึ้นเล็กน้อย (อาจต้องถอดสกรูสำหรับ รับช่องสับออก) จากนั้นกดปุ่มตั้งโปรแกรม 1 วินาที ส่วนควบคุมควรแสดงผลเป็น "PROGRAMMING"

ดูตำแหน่งปุ่มตั้งโปรแกรมที่เกี่ยวข้องกับพอร์ต USB จากภาพด้านล่าง (พอร์ต USB จะเปิดเปลี่ยนอยู่เมื่อด้านบน ของเครื่องซักผ้าถูกยกขึ้น)

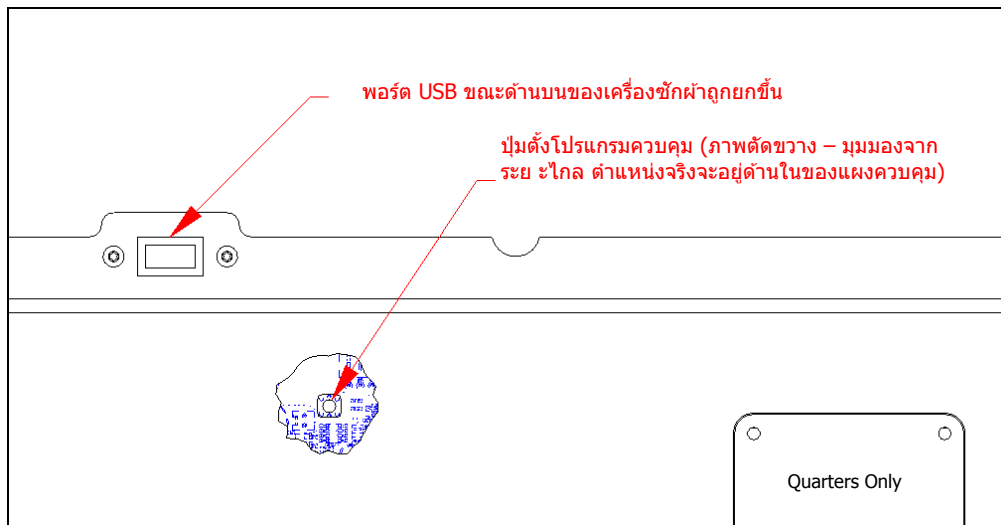

เมื่อเข้าสู่โหมดตั้งโปรแกรมแมนวล ปุ่ม "Start" "Hot" "Warm" และ "Cold" จะรองรับฟังก์ชันสำรอง

ชื่อปุ่ม	ฟังก์ชันสำรองในโหมดตั้งโปรแกรม
Start	ใช้เพื่อตอบรับตัวเลือกที่ปรากฏขึ้นหรือเป็นปุ่ม "Enter"
Hot	ใช้เพื่อเลื่อนตัวเลือกขึ้น (กดค้างเพื่อเลื่อนไปเรื่อย ๆ อย่างรวดเร็ว)
Warm	ใช้เพื่อเลื่อนตัวเลือกลง (กดค้างเพื่อเลื่อนไปเรื่อย ๆ อย่างรวดเร็ว)
Cold	ใช้เพื่อย้อนกลับไปหนึ่งขั้น (กด 1 ครั้ง) หรือออกจากโหมดตั้งโปรแกรม (กดค้าง 3 วินาที)

ฟังก์ชันสำรองนี้ช่วยให้ผู้ใช้สามารถไล่รายการเมนูตัวเลือกระหว่างค่าโปรแกรมต่าง ๆ ภาพด้านล่างแสดง เมนูลำดับบนสุด การเลือกตัวเลือกจากเมนูลำดับบนสุดจะเป็นการแสดงตัวเลือกเมนูในลำดับถัดไป (เมนูย่อย)

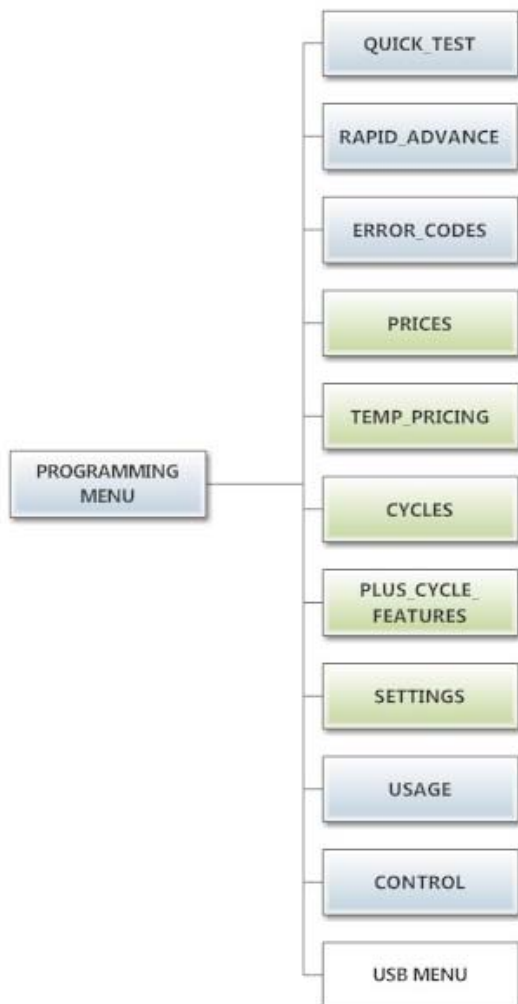

### ตัวเลือก Quick Test:

หากเลือก Quick Test เครื่องซักผ้าจะเริ่มการย่อยรอบการซักโดยราคาให้บริการจะไม่ได้รับการตอบสนองใด ๆ เป้าหมายของการย่อยรอบการทำงานก็เพื่อทดสอบส่วนประกอบที่สำคัญทั้งหมดเพื่อให้การทำงานเป็นไปอย่างเหมาะสม รหัสข้อผิดพลาดควรทำงานตามปกติทั้งหมดระหว่างการทดสอบ จะแสดงผลจะแจ้งการทำงานให้แก่ผู้ใช้ลักษณะเดียวกับรอบการซักตามปกติ ยกเว้นข้อความ "ADD BLEACH" จะไม่ปรากฏขึ้นเนื่องจากรอบการทำงานที่ยอลงมา ความเร็วในการปั่นหมาดรอบสุดท้ายจะเป็นไปตามโปรแกรมของผู้ใช้ที่ตั้งไว้

### ตัวเลือก Rapid Advance:

หากเลือก Rapid Advance การทำงานจะคล้าย ๆ กับ Quick Test โดยเครื่องซักผ้าจะเริ่มรอบการซักโดยราคาให้บริการจะไม่ได้รับการตอบสนองใด ๆ ทั้งนี้รอบการทำงานจะเป็นรอบปกติพร้อมคุณสมบัติการทำงานเพิ่มเติม LED ปุ่ม "Start" จะติดกะพริบและแจ้งผู้ใช้ให้ทราบว่าเมื่อกดปุ่มนี้ เครื่องจะเร่งเข้าสู่ขั้นตอนต่อไปของรอบการทำงาน จอแสดงผลจะแจ้งเป็น "ADVANCE" เมื่อมีการเร่งรอบการทำงาน ระดับน้ำจะต้องถูกระบายออกก่อนเร่งรอบการทำงาน ระหว่างรระบายน้ำ การแจ้ง "ADVANCE" จะค้างอยู่ที่จอแสดงผลและ LED ปุ่มเริ่มการทำงานจะหยุดกะพริบ Rapid Advance จะยอมให้มีการระบายน้ำจากถังซักและหยุดการทำงานของถังซักก่อนเริ่มรอบปั่นหมาดหรือรอบเติมน้ำถัดไป

สามารถออกจากโหมด Rapid Advance ได้โดยกดปุ่มตั้งโปรแกรม รอบการทำงานจะสิ้นสุดลง ขณะใช้โหมด Rapid Advance เวลาของรอบการทำงานจะไม่ถูกต้องอีกต่อไป ข้ามขั้นตอนผ่าน Rapid Advance โดยจะต้องไม่รีบเปิดฝาเครื่องเมื่อสิ้นสุดรอบการทำงาน

### บันทึกประวัติรหัสข้อผิดพลาด:

รหัสข้อผิดพลาดหารายการล่าสุดจะถูกจัดเก็บไว้ที่ส่วนควบคุมพร้อมกำกับวันที่และเวลา เป้าหมายของตัวเลือกนี้คือ เพื่อบันทึกประวัติการเกิดปัญหาเหล่านี้ขึ้น (ไม่มีการเปลี่ยนแปลงใด ๆ)

เวลาจะอ้างอิงจาก Real Time Clock แต่อาจมีการปรับเปลี่ยนไปตามการตั้งโปรแกรมแมนวลของผู้ใช้ (ตัวเลือก Shift Hours) และ/หรือค่าออกล้างเวลาจากเครือข่าย หากมีรหัสข้อผิดพลาดเกิดขึ้นอีก รหัสที่บันทึกไว้หารายการตัวที่เก่าที่สุดจะถูกล้างจากหน่วยความจำ

### ตัวเลือก Prices:

ตัวเลือกนี้ช่วยให้ผู้ใช้สามารถกำหนดมูลค่าสำหรับหยอดเหรียญหรือราคาให้บริการ

นอกจากนี้ผู้ใช้ยังสามารถคืนค่าเป็นค่าจากโรงงาน หลังจากปรับราคาผ่านปุ่ม "ขึ้น" หรือ "ลง" จะต้องกดปุ่ม "Enter" อีกครั้งเพื่อให้ส่วนควบคุมบันทึกการเปลี่ยนแปลงที่เกิดขึ้น

1. "RIGHT COIN" และ "LEFT COIN" เป็นส่วนป้อนข้อมูลสองแบบที่สามารถใช้การได้จากที่หยอดเหรียญ
2. "SET VEND" จะเป็นราคาให้บริการพื้นฐานจริง (หรือ Vend Price A) ซึ่งจะแสดงที่จอแสดงผลของส่วนควบคุม

รีเซ็ตสัญญาณของที่หยอดเหรียญหรือปรับราคาให้บริการเป็นค่าจากโรงงานโดยกด "Enter" เมื่อปรากฏข้อความ "DEFAULT" กด "Enter" อีกครั้งเมื่อข้อความ "RESET" ปรากฏขึ้นเพื่อยืนยันการดำเนินการ

ภาพด้านล่างแสดงตัวเลือกเมนูย่อยสำหรับ Prices:

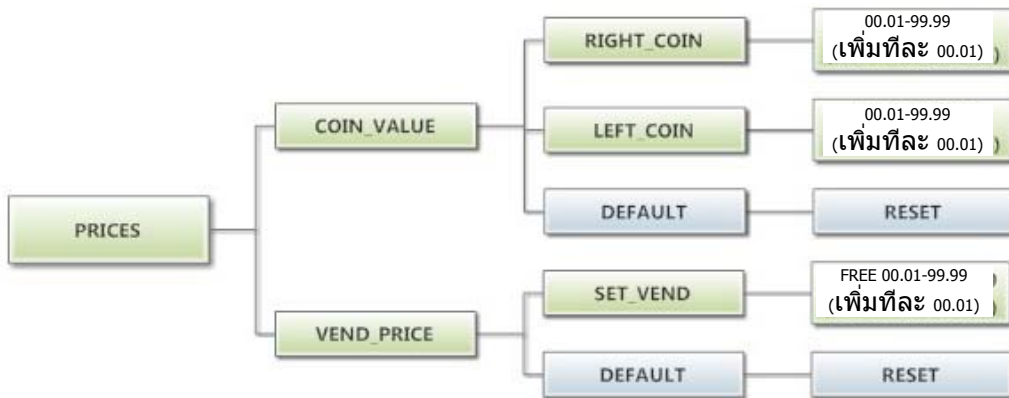

### ตัวเลือก Temp Pricing:

ตัวเลือก Temperature Pricing ช่วยให้ผู้ใช้สามารถแจ้งลูกค้าเกี่ยวกับราคาให้บริการที่จะแตกต่างกันไปตามอุณหภูมิน้ำที่ลูกค้าเลือก หากตั้งโปรแกรมอื่นที่ไม่ใช่ 0 สำหรับ "WARM ADDER" หรือ "HOT ADDER" คุณสมบัติการทำงานดังกล่าวจะเริ่มทำงาน ค่าที่ตั้งโปรแกรมไว้จะถูกเพิ่มไปยังราคาให้บริการพื้นฐาน เมื่อเลือกอุณหภูมิที่กำหนดไว้

เมื่อลูกค้าหยอดเหรียญตามราคาใหม่ และเริ่มการทำงานของเครื่องซักผ้า ส่วนเลือกอุณหภูมิจะเปิดให้ลูกค้าเลือกจำกัดตามราคาให้บริการที่เท่ากับหรือต่ำกว่ายอดที่ป้อน

ภาพด้านล่างแสดงตัวเลือกเมนูย่อยสำหรับ Temp Pricing:



### ตัวเลือก Cycles:

ตัวเลือกนี้ช่วยให้ผู้ใช้สามารถกำหนดเวลาซักและเวลาปั่นหมาดสำหรับรอบ "Wash" นอกจากนี้ผู้ใช้ยังสามารถกำหนดเวลาซัก อุณหภูมิน้ำและเวลาปั่นหมาดสำหรับรอบ "Rinse" และ "Final rinse" (อุณหภูมิน้ำสำหรับรอบ "Wash" จะถูกเลือกโดยลูกค้ผ่านปุ่ม "Hot" "Warm" และ "Cold" ที่ด้านหน้าเครื่อง) สำหรับรอบ "Final Spin" ผู้ใช้สามารถกำหนดความเร็วในการปั่นหมาด (ดูรายละเอียดเพิ่มเติมด้านล่าง)

นอกจากนี้ผู้ใช้ยังสามารถคืนค่าเป็นค่าจากโรงงาน รีเซ็ตค่าทั้งหมดใน Cycles เป็นค่าจากโรงงานโดยกด "Enter" เมื่อปรากฏข้อความ "DEFAULT" กด "Enter" อีกครั้งเมื่อข้อความ "RESET" ปรากฏขึ้นเพื่อยืนยันการดำเนินการ

1. "Final Spin" เป็นการปั่นหมาดหลังรอบการซักและปั่นระหว่างรอบการทำงานอื่น ๆ ทั้งหมดสิ้นสุดลง ความเร็วในการปั่นจะสูงกว่ารอบปั่นก่อนหน้านี้ ข้อดีของรอบการปั่นที่สูงขึ้นคือจะทำให้สามารถไล่น้ำจากผ้าได้มากขึ้นซึ่งเป็นการลดเวลาในการแห้งของผ้า ทั้งนี้หากไม่ปฏิบัติตามคำแนะนำในการติดตั้งของ Dexter อาจต้องลดความเร็วในการปั่นของรอบ "Final Spin"

สามารถปรับรอบ "Final Spin" ได้โดยเป็นช่วงละ 10 G สำหรับเครื่องซักผ้าที่มีความเร็วในการปั่นสูงสุด 100G และช่วงละ 20 G สำหรับเครื่องซักผ้าที่มีความเร็วในการปั่นสูงสุด 200G ความเร็วรอบ "Final spin" เริ่มต้นจากโรงงานจะเป็นค่าสูงสุดที่เลือกได้

รุ่น	ช่วงรอบ Final Spin ที่ปรับได้
T-300	60G ถึง 100G
T-350	60G ถึง 200G
T-400	60G ถึง 100G
T-450 หรือ T-450 SWD	60G ถึง 200G
T-600	60G ถึง 100G
T-750	60G ถึง 200G
T-900	60G ถึง 100G
T-950	60G ถึง 200G
T-1200	60G ถึง 100G
T-1450	60G ถึง 200G

2. "Delay Fill" ใช้ในกรณีที่มมีปัญหาเรื่องแรงดันน้ำ ในกรณีนี้ เครื่องซักผ้าอาจไม่สามารถเติมน้ำในถังได้ภายในเวลาที่กำหนดทำให้ประสิทธิภาพในการซักไม่ดีพอ

หากเลือก "On" ไว้สำหรับ "Delay Fill" วาล์วน้ำจะต้องเปิดทำงาน เครื่องซักผ้าจะเหวี่ยงหมุน แต่เวลารอบการทำงานจะหยุดชั่วคราว เครื่องซักผ้าจะอยู่ในสถานะนี้ต่อไปจนกว่าจะถึงระดับน้ำที่ต้องการ หลังจากถึงระดับน้ำที่กำหนด รอบการทำงานจะดำเนินต่อไป การเลือก "On" หรือ "Off" แต่ละครั้งจะมีผลต่อโปรแกรมการซักทั้งหมดในรอบการทำงานดังกล่าว ค่าเริ่มต้นจากโรงงานตั้งไว้เป็น "Off"

3. "Delay Spin" ใช้ในกรณีที่มือข้อจำกัดในการระบายน้ำ ในกรณีนี้เครื่องซักผ้าอาจไม่สามารถระบายน้ำได้ในเวลาที่กำหนดเพื่อเดินรอบปั่นหมาด

หากค่าเวลา (ไม่ใช่ 0) ถูกตั้งโปรแกรมไว้สำหรับ "Delay Spin" การสิ้นสุดโปรแกรมการซักจะถูกต่อเวลาเพิ่มตามเวลาที่เลือกไว้ เวลาจะถูกเพิ่มเข้ามาให้กับวาล์วระบายเพื่อเปิดระบายน้ำและชดเชยปัญหาการระบายน้ำที่จำกัด ค่าเริ่มต้นจากโรงงานตั้งไว้เป็น 0 วินาที

4. "Default Temp" ช่วยให้ผู้ใช้สามารถเลือกอุณหภูมิ ("Hot" "Warm" หรือ "Cold") ระหว่างโหมด Idle ลูกค้าสามารถเลือกอุณหภูมิอื่น ๆ สำหรับโปรแกรมการซักพิจารณาตามตัวเลือกต่าง ๆ ที่แจ้งในคู่มือฉบับนี้

ภาพด้านล่างแสดงตัวเลือกเมนูย่อยสำหรับ Cycles:



## ตัวเลือก Plus Cycle:

ตัวเลือก "Plus Cycle" ช่วยให้ผู้ใช้สามารถแจ้งลูกค้าเกี่ยวกับราคาให้บริการที่จะแตกต่างกันไปตามโปรแกรมการซักเพิ่มเติมที่เลือก โดยทั่วไปผู้ใช้สามารถตั้งโปรแกรมการซักเพิ่มเติมในลักษณะเดียวกับ "Cycles"

นอกจากนี้ผู้ใช้ยังสามารถคืนค่าโปรแกรมเป็นค่าจากโรงงาน ค่าจากโรงงานไม่มีการใช้ตัวเลือก Plus Cycle ใด ๆ รีเซ็ตค่าทั้งหมดใน Plus Cycles เป็นค่าจากโรงงานโดยกด "Enter" เมื่อปรากฏข้อความ "DEFAULT" กด "Enter" อีกครั้งเมื่อข้อความ "RESET" ปรากฏขึ้นเพื่อยืนยันการดำเนินการ

1. "Pre-Wash"- หากผู้ใช้ตั้งโปรแกรม "Cycle Time" สำหรับ "Pre-Wash" เป็นค่าที่ไม่ใช่ 0 ("ไม่มีรอบการทำงาน") คุณสมบัติการทำงานนี้จะถูกใช้งาน ทั้งนี้ลูกค้าจะไม่ได้รับแจ้งให้จ่ายค่าบริการเพิ่มเติมสำหรับ "Pre-Wash" ยกเว้นผู้ใช้ตั้งโปรแกรม Price เป็นค่าอื่นที่ไม่ใช่ 0 ("ฟรี") ขณะใช้ "Pre-Wash" โปรแกรมการซักและการปั่นหมาดเพิ่มเติมจะเกิดขึ้นก่อนโปรแกรม Wash มาตรฐานในหัวข้อ Cycles Options

ขณะเปิดใช้ "Pre-Wash" และตั้งโปรแกรม "Price" ไว้ ลูกค้าจะได้รับแจ้งให้หยุดเหรียญเพิ่มหากต้องการใช้โปรแกรม "Pre-Wash" การทำงานจะเริ่มขึ้นเมื่อลูกค้าหยุดเหรียญครบตามราคาให้บริการพื้นฐานที่กำหนด หากลูกค้าไม่หยุดเหรียญครบตามราคาให้บริการของโปรแกรม "Pre-Wash" ส่วนแฉงเดือนจะนับถอยหลังและโปรแกรม "Pre-Wash" จะไม่ทำงาน

2. "Extend Wash"- หากผู้ใช้ตั้งโปรแกรม "Extend Time" สำหรับ "Extend Wash" เป็นค่าที่ไม่ใช่ 0 คุณสมบัติการทำงานนี้จะถูกใช้งาน ทั้งนี้ลูกค้าจะไม่ได้รับแจ้งให้จ่ายค่าบริการเพิ่มเติมสำหรับ "Extend Wash" ยกเว้นผู้ใช้ตั้งโปรแกรม Price เป็นค่าอื่นที่ไม่ใช่ 0 ("ฟรี")

ขณะใช้โปรแกรม "Extend Wash" โปรแกรม Wash มาตรฐานที่ระบุในหัวข้อ Cycles จะถูกต่อเวลาตามเวลาเพิ่มเติมที่เลือก ขณะเปิดใช้ "Extend Wash" และตั้งโปรแกรม "Price" ไว้ ลูกค้าจะได้รับแจ้งให้หยุดเหรียญเพิ่มหากต้องการใช้โปรแกรม "Extend Wash" การทำงานนี้จะเริ่มขึ้นหลังจากกดปุ่ม "Start" เพื่อเริ่มรอบ Wash ปกติ หากลูกค้าไม่หยุดเหรียญครบตามราคาให้บริการของโปรแกรม "Extend Wash" ส่วนแฉงเดือนจะนับถอยหลังและเวลาเพิ่มเติมจะไม่ถูกเพิ่มไปยังโปรแกรม Wash

3. "Extra Rinse"- หากผู้ใช้ตั้งโปรแกรม "Cycle Time" สำหรับ "Extra Rinse" เป็นค่าที่ไม่ใช่ 0 ("ไม่มีรอบการทำงาน") คุณสมบัติการทำงานนี้จะถูกใช้งาน ทั้งนี้ลูกค้าจะไม่ได้รับแจ้งให้จ่ายค่าบริการเพิ่มเติมสำหรับ "Extra Rinse" ยกเว้นผู้ใช้ตั้งโปรแกรม Price เป็นค่าอื่นที่ไม่ใช่ 0 ("ฟรี")

ขณะใช้ "Extra Rinse" โปรแกรมการซักและการปั่นหมาดเพิ่มเติมจะเกิดขึ้นหลังก่อนโปรแกรม "Final Rinse" มาตรฐานในหัวข้อ Cycles Options ขณะเปิดใช้ "Extra Rinse" และตั้งโปรแกรม "Price" ไว้ ลูกค้าจะได้รับแจ้งให้หยุดเหรียญเพิ่มหากต้องการใช้โปรแกรม "Extra Rinse" การแฉงเดือนนี้จะเกิดขึ้นระหว่างรอบ "Final Rinse" มาตรฐาน หากลูกค้าไม่หยุดเหรียญครบตามราคาให้บริการของโปรแกรม "Extra Rinse" ส่วนแฉงเดือนจะนับถอยหลังและโปรแกรม "Extra Rinse" จะไม่ทำงาน



ภาพด้านล่างแสดงตัวเลือกเมนูย่อยสำหรับ Plus Cycle:

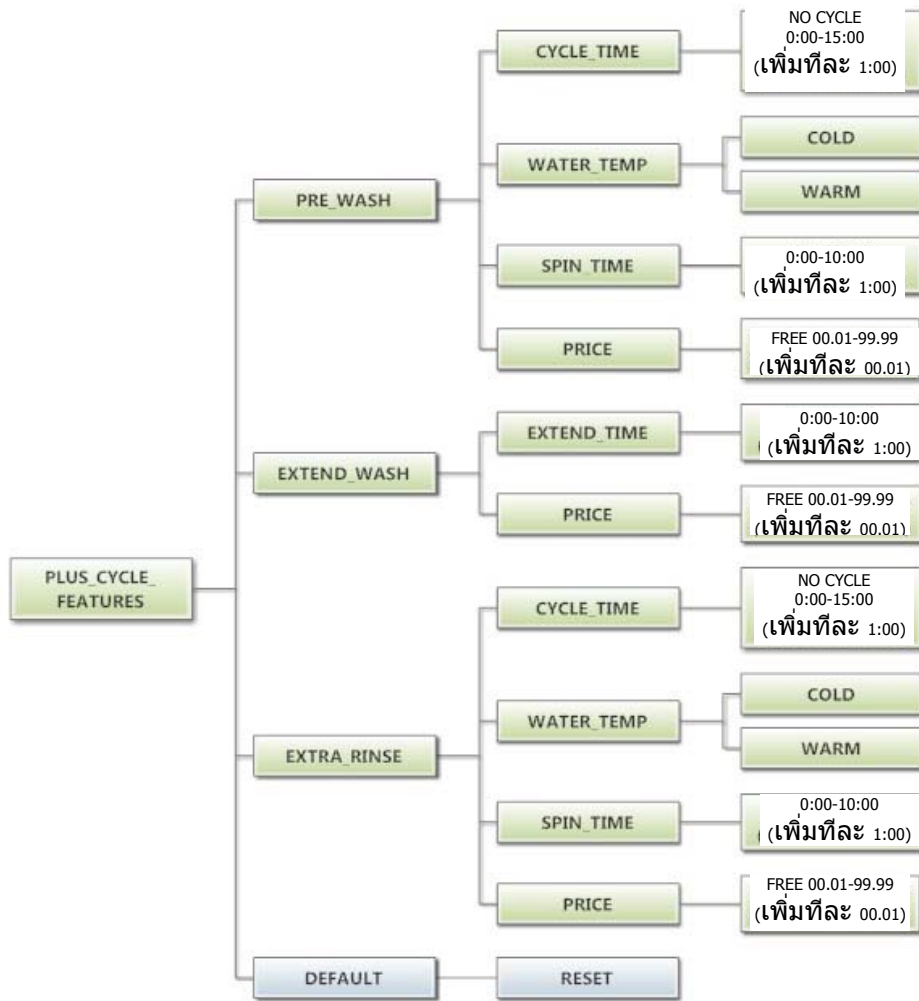

ค่าปรับตั้ง:

ตัวเลือก "Settings" ช่วยให้ผู้ใช้สามารถปรับเปลี่ยนโปรแกรมต่าง ๆ เพื่อแก้ไขรูปแบบการควบคุมการทำงานของลูกค้ายุติรายละเอียดตัวเลือกระดับต่าง ๆ จากด้านล่าง

1. "Decimal Point"- หากผู้ใช้ตั้งโปรแกรม Decimal Point เป็น "OFF" จะแสดงผลจะไม่แสดงจุดทศนิยมในราคาให้บริการ ค่าเริ่มต้นจากโรงงานตั้งไว้เป็น "ON"
2. "Sounds"- หากผู้ใช้ตั้งโปรแกรม Sounds เป็น "OFF" ส่วนควบคุมจะไม่มีเสียงเตือนเมื่อสิ้นสุดรอบการชั่งค่าเริ่มต้นจากโรงงานตั้งไว้เป็น "ON"
3. "Password"- หากผู้ใช้ตั้งโปรแกรมรหัสผ่านเป็นค่าที่ไม่ใช่ 0000 ส่วนควบคุมจะแจ้งผู้ใช้ให้กรอกรหัสผ่าน (ค่าที่ตั้งโปรแกรมไว้) ก่อนสามารถเข้าไปยังการตั้งโปรแกรมแบบแมนวอล ค่าเริ่มต้นจากโรงงานคือ "0000" (ไม่มีรหัสผ่าน)
  - a. ทั้งนี้หากผู้ใช้ลืมรหัสผ่าน สามารถรีเซ็ตเป็นค่าจากโรงงาน (ไม่มีรหัสผ่าน) โดยทำการฮาร์ดรีเซ็ตที่ส่วนควบคุม วิธีการฮาร์ดรีเซ็ตได้จากหัวข้อที่เกี่ยวข้องในคู่มือชุดนี้
  - b. กำหนดรหัสผ่านแต่ละตัวโดยใช้ปุ่ม "ขึ้น" หรือ "ลง" เพื่อปรับตัวเลขที่ติดกะพริบอยู่ หลังจากเลือกตัวเลขที่ต้องการได้แล้วสำหรับตัวเลขหลักใด ๆ ให้กดปุ่ม "Enter" เพื่อไปสู่หลักถัดไป หลังจากได้ตัวเลขหลักตามต้องการ จะต้องกดปุ่ม "Enter" ค้างไว้ 3 วินาทีเพื่อยืนยันการกำหนดรหัสผ่านว่าเสร็จสิ้นแล้ว
4. "Language"- ส่วนควบคุมนี้ใช้ภาษาอังกฤษเป็นภาษาเริ่มต้นในการแจ้งเตือนลูกค้าย หรือผู้ใช้สามารถเลือกภาษาสเปนหรือฝรั่งเศสเป็นส่วนแสดงผลแจ้งเตือนลูกค้ายได้หากต้องการ ทั้งนี้การแจ้งเตือนอื่น ๆ ทั้งหมด เช่น การตั้งโปรแกรมแมนวอล การตั้งโปรแกรม USB และรหัสข้อผิดพลาดจะยังคงแสดงผลเป็นภาษาอังกฤษเช่นเดิม
5. "Shift Hours"- คุณสมบัตินี้ช่วยให้ผู้ใช้สามารถปรับเวลาที่ใช้จากส่วนควบคุมจากเวลาที่เก็บบันทึกไว้ภายในโดยส่วนควบคุม ส่วนควบคุมจะใช้ Real Time Clock (RTC) เพื่อตรวจสอบเวลาและวันที่จากภายใน RTC จะทำงานต่อไปแม้ว่าส่วนควบคุมจะไม่ได้รับไฟเลี้ยงจากภายนอก RTC กำหนดไว้สำหรับ Central Standard Time โดยไม่มีการใช้เวลาถนอมแดด เนื่องจากเครื่องอาจอยู่ในเขตเวลาอื่น ผู้ใช้จึงสามารถเลือกวันที่และเวลาเพื่อเลือกเพื่อให้มีการติดตามเวลาคู่ขนานไปกับ RTC หากเลือกเวลาเพื่อเลือกนี้ไว้ หรือปรับจาก RTC เวลาเพื่อเลือกจะถูกใช้ เช่น สำหรับกรณีการเกิดรหัสข้อผิดพลาด และเวลาที่ปรับเปลี่ยนราคากระหว่างวัน
  - a. ชั่วโมงใน "SHIFT HOURS" สามารถกำหนดได้โดยใช้ปุ่ม "ขึ้น" หรือ "ลง" เพื่อปรับตัวเลขที่ติดกะพริบอยู่ หลังจากเลือกชั่วโมงที่ต้องการได้แล้ว ให้กดปุ่ม "Enter" เพื่อเข้าสู่ส่วนนาฬิกา หลังจากเลือกชั่วโมงและนาฬิกาแล้ว ต้องกดปุ่ม "Enter" ค้างไว้ 3 วินาทีเพื่อยืนยันว่ากำหนดเวลาปรับเปลี่ยนเสร็จสิ้นแล้ว
6. "TIME" - ส่วนควบคุมจะใช้ Real Time Clock (RTC) เพื่อตรวจสอบเวลาและวันที่จากภายใน RTC จะทำงานต่อไปแม้ว่าส่วนควบคุมจะไม่ได้รับไฟเลี้ยงจากภายนอก RTC กำหนดไว้สำหรับ Central Standard Time โดยไม่มีการใช้เวลาถนอมแดด ทั้งนี้หากเกิดปัญหาขึ้นและเวลา RTC ไม่ถูกต้อง สามารถรีเซ็ตเป็นเวลปัจจุบันได้ผ่านตัวเลือกนี้
  - a. ชั่วโมงใน "TIME" สามารถกำหนดได้โดยใช้ปุ่ม "ขึ้น" หรือ "ลง" เพื่อปรับตัวเลขที่ติดกะพริบอยู่ หลังจากเลือกชั่วโมงที่ต้องการได้แล้ว ให้กดปุ่ม "Enter" เพื่อเข้าสู่ส่วนนาฬิกา

หลังจากเลือกชั่วโมงและนาทีแล้ว ต้องกดปุ่ม "Enter" ค้างไว้ 3 วินาทีเพื่อยืนยันว่าต้องการรีเซ็ต RTC เป็นรายการที่ทำเสร็จสิ้น

7. "DATE" - จะคล้ายกับ "TIME" คือหากเกิดปัญหาขึ้นและวันที่ RTC ไม่ถูกต้อง สามารถรีเซ็ตเป็นวันที่ปัจจุบันได้ผ่านตัวเลือกนี้
  - a. สามารถกำหนดวันของเดือนใน "DATE" โดยใช้ปุ่ม "ขึ้น" หรือ "ลง" เพื่อปรับตัวเลขที่ติดกะพริบอยู่ หลังจากเลือกวันในเดือนที่ต้องการได้แล้ว ให้กดปุ่ม "Enter" เพื่อเข้าสู่ส่วนเดือน หลังจากเลือกเดือนที่ต้องการในปีได้แล้ว ให้กดปุ่ม "Enter" เพื่อเข้าสู่ส่วนปี หลังจากเลือกวันเดือนและปีทั้งหมดแล้ว ต้องกดปุ่ม "Enter" ค้างไว้ 3 วินาทีเพื่อยืนยันว่าต้องการรีเซ็ต RTC เป็นรายการที่ทำเสร็จสิ้น
8. "Drive Table"- ส่วนควบคุมจะทราบรุ่นของเครื่องชักผ้าโดยพิจารณาจากข้อมูลที่ได้รับจาก Variable Frequency Drive (VFD) ทั้งนี้เนื่องจากสามารถใช้ VFD ได้หลายตัวในผลิตภัณฑ์รุ่นเดียวกันโดยขึ้นอยู่กับเวลาที่ผลิต ตัวเลือก "DRIVE TABLE" จึงมีไว้ให้เลือกใช้ เครื่องชักผ้ารุ่นใหม่ ๆ ควรตั้งโปรแกรม "DRIVE TABLE" เป็น "CURRENT" ทั้งนี้สำหรับเครื่องชักผ้ารุ่นเก่าที่ติดตั้งชุดควบคุมใหม่ ควรเลือกตัวเลือก "CLASSIC" สอบถามข้อมูลเพิ่มเติมได้จากตัวแทนจำหน่ายของ Dexter ในพื้นที่

รีเซ็ตค่าทั้งหมดใน Settings เป็นค่าจากโรงงานโดยกด "Enter" เมื่อปรากฏข้อความ "DEFAULT" กด "Enter" อีกครั้งเมื่อข้อความ "RESET" ปรากฏขึ้นเพื่อยืนยันการดำเนินการ

ภาพด้านล่างแสดงตัวเลือกเมนูย่อยสำหรับ Settings:

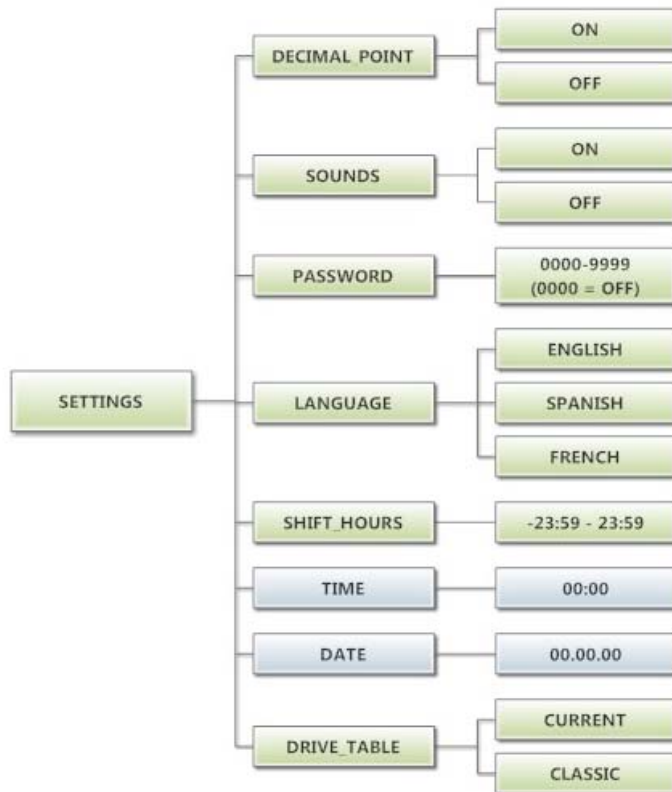

## เมนู Usage:

เมนู Usage ช่วยให้ผู้ใช้สามารถติดตามข้อมูลเกี่ยวกับการใช้งานเครื่อง ดูรายละเอียดตัวเลือกเมนูย่อยแต่ละส่วนจากด้านล่าง

1. "Coin Audit": ฟิลด์ Coin Audit จะแสดงจำนวนเหรียญสะสมที่ถูกส่งไปยังชุดควบคุมผ่านส่วนแจ้งข้อ มูลเหรียญด้านซ้ายและด้านขวา ข้อมูลนี้เป็นการแสดงจำนวนเหรียญ ไม่ใช่ข้อมูลมูลค่าเหรียญสะสมแต่อย่างใด
  - a. นอกจากนี้ผู้ใช้ยังสามารถปรับคืนยอดการตรวจสอบเหรียญกลับเป็นค่าเริ่มต้นจากโรงงาน (ศูนย์) รีเซ็ตค่าตรวจสอบเหรียญทั้งหมดโดยกด "Enter" เมื่อข้อความ "DEFAULT" ปรากฏขึ้น กด "Enter" อีกครั้งเมื่อข้อความ "RESET" ปรากฏขึ้นเพื่อยืนยันการดำเนินการ
2. "Cycle Count": ฟิลด์ Cycle Count จะแสดงจำนวนรอบการซึกสะสมที่เกิดขึ้น นี่เป็นจำนวนรอบการทำงาน ไม่ใช่จำนวนชั่วโมงสะสม นอกจากนี้ผู้ใช้ยังสามารถกำหนดค่าจำนวนตามที่ต้องการได้ เช่น หากต้องเปลี่ยนชุดควบคุมของเครื่อง ให้ตั้งโปรแกรมส่วนควบคุมใหม่เพื่อแสดงจำนวนคาร์อบที่บันทึกไว้โดย ส่วนควบคุมที่ติดตั้งไว้เดิม กำหนดจำนวนแต่ละหลักโดยใช้ปุ่ม "ขึ้น" หรือ "ลง" เพื่อปรับตัวเลขที่ติดกะพริบอยู่ หลังจากเลือกตัวเลขหลักที่ต้องการได้แล้ว ให้กดปุ่ม "Enter" เพื่อเข้าสู่หลักต่อไป หลังจากเลือกจำนวนเสร็จสิ้น จะต้องกดปุ่ม "Enter" ค้างไว้ 3 วินาทีเพื่อยืนยันการดำเนินการ
  - a. นอกจากนี้ผู้ใช้ยังสามารถปรับคืนจำนวนรอบการทำงานเป็นค่าเริ่มต้นจากโรงงาน (ศูนย์) รีเซ็ตจำนวนรอบการทำงานโดยกด "Enter" เมื่อข้อความ "DEFAULT" ปรากฏขึ้น กด "Enter" อีกครั้งเมื่อข้อความ "RESET" ปรากฏขึ้นเพื่อยืนยันการดำเนินการ
3. "Motor Hours": ฟิลด์ Motor Hours ใช้เพื่อแสดงชั่วโมงการทำงานทั้งหมดของมอเตอร์ ส่วนใหญ่ข้อมูลนี้จะตรงกับชั่วโมงสำหรับรอบการทำงานของเครื่อง ทั้งนี้จะมีฟิลด์แยกไว้สำหรับในกรณีที่มีการ เปลี่ยน มอเตอร์ของเครื่อง ผู้ใช้สามารถกำหนดชั่วโมงการทำงานมอเตอร์เป็นค่าที่ต้องการได้ เช่น หากต้องเปลี่ยนชุดควบคุมของเครื่อง ให้ตั้งโปรแกรมส่วนควบคุมใหม่เพื่อแสดงชั่วโมงการทำงาน ของมอเตอร์ที่บันทึกไว้โดยส่วนควบคุมที่ติดตั้งไว้เดิม กำหนดจำนวนชั่วโมงแต่ละหลักโดยใช้ปุ่ม "ขึ้น" หรือ "ลง" เพื่อปรับตัวเลขที่ติดกะพริบอยู่ หลังจากเลือกตัวเลขชั่วโมงที่ต้องการได้แล้ว ให้กดปุ่ม "Enter" เพื่อเข้าสู่หลักต่อไป หลังจากเลือกจำนวนชั่วโมงเสร็จสิ้น จะต้องกดปุ่ม "Enter" ค้างไว้ 3 วินาทีเพื่อยืนยัน การดำเนินการ
  - a. นอกจากนี้ผู้ใช้ยังสามารถปรับคืนชั่วโมงการทำงานมอเตอร์เป็นค่าเริ่มต้นจากโรงงาน (ศูนย์) รีเซ็ตชั่วโมงการทำงานมอเตอร์โดยกด "Enter" เมื่อข้อความ "DEFAULT" ปรากฏขึ้น กด "Enter" อีกครั้งเมื่อข้อความ "RESET" ปรากฏขึ้นเพื่อยืนยันการดำเนินการ
4. "Cycle Hours": ฟิลด์ Cycle Hours ใช้เพื่อแสดงชั่วโมงการทำงานทั้งหมดสำหรับเครื่องซึกผ้า ส่วนใหญ่ ข้อมูลนี้จะตรงกับชั่วโมงการทำงานมอเตอร์ของเครื่อง ทั้งนี้จะมีฟิลด์แยกไว้สำหรับในกรณีที่มีการเปลี่ยน มอเตอร์ของเครื่อง ดูรายละเอียดเพิ่มเติมได้จากหัวข้อ Motor Hours

ภาพด้านล่างแสดงตัวเลือกเมนูย่อยสำหรับ Usage:

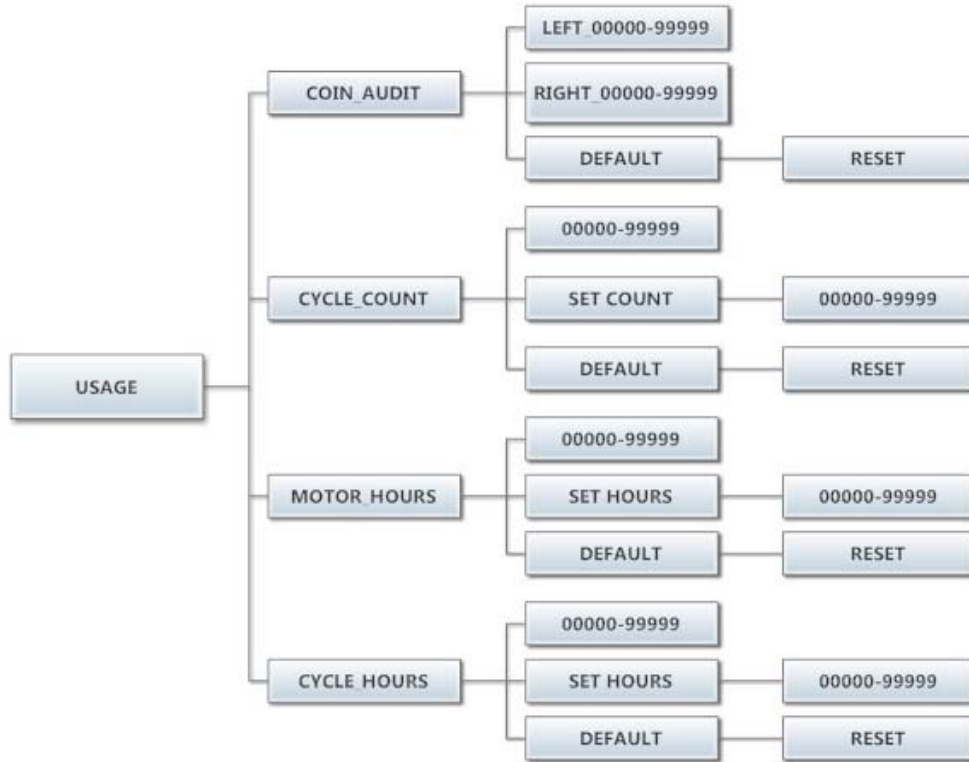

### เมนู Control:

เมนู Control ใช้เพื่อตรวจสอบข้อมูลที่สำคัญทางเทคนิคโดยผู้ใช้สำหรับส่วนควบคุม เมนูนี้ไม่สามารถแก้ไขได้  
ดูรายละเอียดเมนูย่อยแต่ละส่วนได้จากด้านล่าง

1. "Serial Number": แสดงซีรียลนัมเบอร์ของชุดควบคุม
2. "MAC Address": MAC Address เป็นรหัสเฉพาะที่กำหนดให้กับชุดควบคุมโดยผู้ผลิต โดยช่วยให้เราเตอร์เครือข่ายสามารถตรวจหาชุดควบคุม
3. "IP Address": IP Address เป็นรหัสประจำตัวที่กำหนดให้กับชุดควบคุมโดยระบบเครือข่าย
4. "M Firmware": M Firmware คือเฟิร์มแวร์หลักที่โหลดไปยังชุดควบคุมในปัจจุบัน
5. "S Firmware": S Firmware คือเฟิร์มแวร์สำรองที่โหลดไปยังชุดควบคุมในปัจจุบัน
6. "C Firmware": C Firmware คือเฟิร์มแวร์การสื่อสารที่โหลดไปยังชุดควบคุมในปัจจุบัน

ภาพด้านล่างแสดงตัวเลือกเมนูย่อยสำหรับ Control:

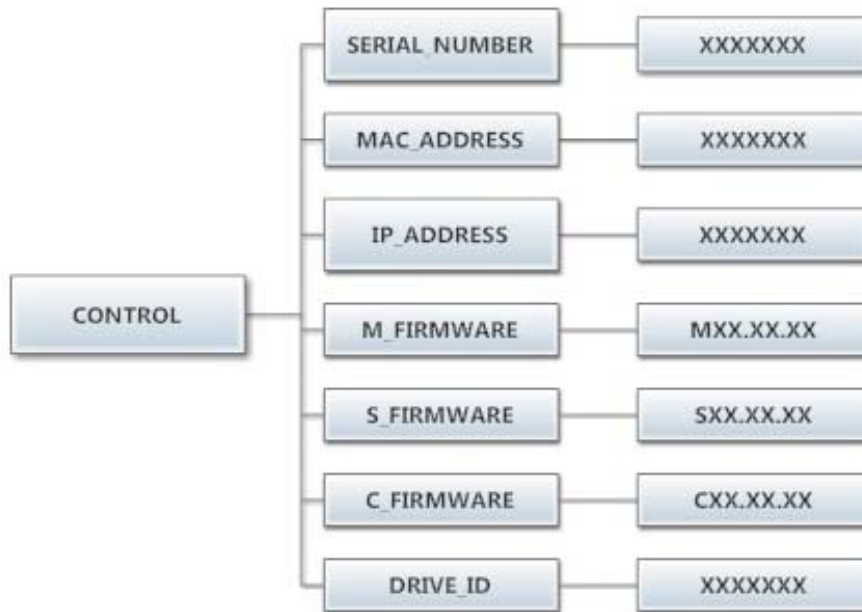

## รอบการทำงานเริ่มต้นของเครื่องชักผ้าหยอดเหรียญ

ตารางต่อไปนี้แสดงรายละเอียดทั้งหมดของรอบการทำงานเริ่มต้นของเครื่องชักผ้าแบบหยอดเหรียญ

การชัก	เวลาของรอบการทำงานชัก (นาที)	อุณหภูมิน้ำ	หน่วงการเติม	เวลาทั้งหมด (นาที)
เตรียมการชัก	0	เย็น	ปิด	0
ชัก	9	อุ่น	ปิด	0
เพิ่มเวลาชัก	0	ไม่มี	ไม่มี	ไม่มี
ล้างน้ำ	4	เย็น	ปิด	1
ล้างน้ำขั้นสุดท้าย	5	เย็น	ปิด	ไม่มี
ปั่นหมาดรอบล้างน้ำพิเศษ	ไม่มี	ไม่มี	ไม่มี	0
ชักรอบล้างน้ำพิเศษ	0	เย็น	ปิด	ไม่มี
ปั่นหมาดรอบสุดท้าย	ไม่มี	ไม่มี	ไม่มี	6

## เครื่องชักผ้าแบบที่ไม่มีที่หยอดเหรียญ

หากคุณจัดซื้อเครื่องชักผ้าที่ไม่มีที่หยอดเหรียญและกำลังติดตั้งอุปกรณ์หยอดเหรียญแบบที่ต้องการ ให้ดูวิธีการเชื่อมต่อที่ถูกต้องจากแผนผังการเดินสายของเครื่องชักผ้า คุณอาจต้องติดต่อผู้จำหน่ายเครื่องหยอดเหรียญเพื่อสอบถามข้อมูลเพิ่มเติม

## โหมด RAPID ADVANCE

โหมด Rapid Advance สามารถเข้าใช้งานด้วยตัวเองโดยกดค้างที่ปุ่มปรับอุณหภูมิน้ำ Cold จากนั้นกดปุ่มตั้งโปรแกรมค้างไว้ที่ชุดควบคุมเป็นเวลาสามวินาที จะไม่มีการเปลี่ยนแปลงใด ๆ ที่สังเกตได้กับเครื่องชักผ้าหรือจอแสดงผล สามารถเข้าไปยังโหมด Rapid Advance ได้ทั้งจากโหมด Idle หรือระหว่างรอบการทำงาน ให้กดปุ่มเริ่มการทำงานเพื่อเข้าไปยังขั้นตอนต่อไปในรอบการชักอย่างรวดเร็ว จอแสดงผลจะแจ้งเป็น "ADVANCE" เครื่องชักผ้าจะลัดไปยังขั้นตอนการชักต่อไป น้ำจะระบายออกก่อนเข้าสู่ขั้นตอนต่อไป

โหมด Rapid Advance จะไม่สิ้นสุดจนกว่าขั้นตอนการชักส่วนสุดท้ายจะเสร็จสิ้น ทั้งนี้ไม่สามารถข้ามขั้นตอนสุดท้ายได้ในโหมด Rapid Advance

- หมายเหตุ:
1. ขณะใช้โหมด Rapid Advance เวลาของรอบการทำงานจะไม่ถูกต้องอีกต่อไป
  2. ข้ามขั้นตอนผ่าน Rapid Advance โดยจะต้องไม่รีบเปิดฝาเครื่องเมื่อสิ้นสุดรอบการทำงาน

ข้อบกพร่องของเครื่องซักผ้าที่มีแรง

รหัส  
ข้อผิดพลาด  
ที่แจ้ง

รายละเอียด

<b>DOOR LOCK ERROR</b>	ข้อผิดพลาด ล็อคฝาปิด	สถานการณ์	ข้อผิดพลาดนี้เกิดขึ้นเมื่อไม่ได้รับสัญญาณล็อคฝาปิดภายในหนึ่งวินาที หลังจากเริ่มรอบการทำงาน หลังพยายามเริ่มการทำงานเครื่องซักผ้า สามครั้ง
		ช่วงเวลา	ทันที
		การดำเนินการ	เมื่อเกิดข้อผิดพลาดขึ้น มอเตอร์ล็อคฝาปิดจะปิดการทำงาน และสัญญาณขาออกอื่น ๆ ทั้งหมดจะถูกปิดการทำงาน
		แนวทางแก้ไข	ตรวจสอบไฟข้อผิดพลาด VFD ตรวจสอบเสียงของมอเตอร์ฝาปิด ปิดระบบ ไฟเลี้ยงไปยังเครื่องซักผ้า ตรวจสอบการต่อสายไปยังฝาปิด/สวิตช์ล็อค ตรวจสอบการต่อสายจากสวิตช์ไปยังชุดควบคุม ตรวจสอบการต่อสาย P-4Door/Lock ที่ชุดควบคุม PCB ปรับกลไกล็อคฝาปิด (คู่มือการซ่อมบำรุงออนไลน์หรือวีดีโอ)
<b>SLOW FILL ERROR</b>	ข้อผิดพลาด การเติมน้ำช้า	สถานการณ์	ข้อผิดพลาดนี้จะเกิดขึ้นเมื่อระดับน้ำไม่ถึงเกณฑ์ต่ำสุดภายใน 7 นาที
		ช่วงเวลา	ทันที
		การดำเนินการ	รอบการทำงานของเครื่องซักผ้าจะดำเนินต่อไป
		แนวทางแก้ไข	ปิดระบบไฟเลี้ยงไปยังเครื่องซักผ้า ตรวจสอบการทำงานของวาล์วน้ำ ตรวจสอบแรงดันน้ำขาเข้า ตรวจสอบกระแสน้ำว่าอุดตันหรือมีการติดขัด หรือไม่ ตรวจสอบว่าวาล์วระบายทำงานได้ตามปกติหรือไม่
<b>MEMORY ERROR</b>	ข้อผิดพลาด เช็คซัมหรือ ไม่อยู่ในระยะ ข้อผิดพลาด	สถานการณ์	ข้อผิดพลาดหน่วยความจำในชุดควบคุม เช็คซัมหน่วยความจำไม่ถูกต้องหรือค่าพารามิเตอร์ไม่อยู่ในช่วงที่กำหนด
		ช่วงเวลา	ทันที
		การดำเนินการ	หยุดเครื่องซักผ้าและปิดสัญญาณขาออกทั้งหมด
		แนวทางแก้ไข	ตรวจสอบไฟข้อผิดพลาด VFD ก่อนปิดระบบไฟ ลองทำการซอฟต์แวร์เช็ค ชุดควบคุมผ่านปุ่มสีเขียว หากยังเกิดปัญหา ให้เปลี่ยนชุดควบคุม PCB
<b>COMM ERROR1</b>	ข้อผิดพลาดบัส I2C	สถานการณ์	ข้อผิดพลาดการสื่อสารชุดควบคุมที่บัส I2C ทั้งเมนสเลฟไมโครและ มาสเตอร์ไมโครอาจอยู่ในสถานะข้อผิดพลาดนี้ ข้อผิดพลาดของสเล ฟไมโครสามารถกู้คืนได้ทุกเมื่อ หากการสื่อสาร I2C กลับเป็นปกติ ข้อผิดพลาดมาสเตอร์ไมโครเป็นข้อผิดพลาดถาวร
		ช่วงเวลา	เมนสเลฟจะเริ่มแสดงข้อผิดพลาดนี้หลังจากผ่านไป 6 นาทีเมื่อไม่มี การทำงานใด ๆ (ที่ถูกต้อง) ของ I2C มาสเตอร์ไมโครจะเข้าสู่โหมด ข้อผิดพลาดถาวรนี้หลังจากผ่านไป 8 นาทีเมื่อไม่มีการทำงานใด ๆ (ที่ถูกต้อง) ของ I2C
		การดำเนินการ	หยุดเครื่องซักผ้าและปิดสัญญาณขาออกทั้งหมด
		แนวทางแก้ไข	ตรวจสอบไฟข้อผิดพลาด VFD ก่อนปิดระบบไฟ ลองตรวจสอบสายขั้ว มล ก่อน ขยับสายและแก้ไขปัญหาลายส่วนที่ดึงจากปลายหัวเสียบสายขั้วมล ตรวจสอบการเชื่อมต่อสำหรับ P23 กับ P15 เปิดเครื่องซักผ้าอีกครั้ง หากปัญหาเกิดขึ้นอีก ให้เปลี่ยนชุดควบคุม PCB ของเครื่องซักผ้า



<b>COMM ERROR2</b>	การปรับจัมเปอร์กำหนดขนาดเครื่องชั๊กผ้าไม่ถูกต้อง	สถานการณ์	การปรับจัมเปอร์กำหนดขนาดไม่ถูกต้องสำหรับเครื่องชั๊กผ้า (ชุดสายไฟ)
		หน่วยงาน	ทันที (หลังจากอ่านพบค่าการปรับจัมเปอร์ขนาดเครื่องชั๊กผ้าไม่ถูกต้อง) สัญญาณแจ้งขนาด/ประเภทเครื่องชั๊กผ้าจะถูกอ่านขณะเริ่มการทำงาน ก่อนเริ่มรอบการทำงาน ทุก 24 ชั่วโมงและในโหมดทดสอบจากโรงงาน
		การดำเนินการ	ปิดเครื่องชั๊กผ้า
		แนวทางแก้ไข	ตรวจสอบไฟข้อผิดพลาด VFD ก่อนปิดระบบไฟ หากชุดควบคุมติดตั้งในเครื่องขนาดอื่นก่อนติดตั้งในเครื่องปัจจุบัน ปัญหาอาจเกิดขึ้นได้ หากมีการซ่อมเครื่องชั๊กผ้า ให้ตรวจสอบขนาดชุดขับให้ถูกต้อง สาเหตุอาจเกิดขึ้นจากชุดสายไฟสวิตช์แรงดัน ตรวจสอบให้แน่ใจว่าติดตั้งชุดสายไฟได้ถูกต้อง สามารถรีเซ็ตส่วนควบคุมได้โดยกดปุ่มตั้งโปรแกรมที่ชุดควบคุมค้างไว้ระหว่างเริ่มการทำงาน (ซอฟต์แวร์เซ็ต) ตรวจสอบสายสีส้มที่หัวต่อ Molex ที่ชุดควบคุมจากสวิตช์แรงดัน หรือเปลี่ยนชุดสายไฟสวิตช์แรงดัน
<b>COMM ERROR3</b>	มีการเปลี่ยนขนาดและประเภทเครื่องชั๊กผ้า	สถานการณ์	การปรับขนาดและประเภทเครื่องชั๊กผ้ามีการเปลี่ยนแปลง
		หน่วยงาน	ทันที (หลังจากอ่านค่าการปรับจัมเปอร์ขนาด) สัญญาณแจ้งขนาด / ประเภทเครื่องชั๊กผ้าจะถูกอ่านขณะเริ่มการทำงาน ก่อนเริ่มรอบการทำงาน ทุก 24 ชั่วโมงและในโหมดทดสอบจากโรงงาน
		การดำเนินการ	ปิดเครื่องชั๊กผ้า
		แนวทางแก้ไข	ตรวจสอบไฟข้อผิดพลาด VFD ก่อนปิดระบบไฟ ตรวจสอบเพื่อให้แน่ใจว่าชุดสายไฟต่อเข้ากับชุดควบคุมได้ถูกต้อง ตรวจสอบให้แน่ใจว่ากำลังชุดขับ VFD เหมาะสมสำหรับสำหรับเครื่องชั๊กผ้าขนาดที่ใช้ สามารถรีเซ็ตส่วนควบคุมได้โดยกดปุ่มตั้งโปรแกรมที่ชุดควบคุมค้างไว้ระหว่างเริ่มการทำงาน (ซอฟต์แวร์เซ็ต) ตรวจสอบสายสีส้มที่หัวต่อ Molex ที่ชุดควบคุมจากสวิตช์แรงดัน
<b>COMM ERROR4</b>	ไม่มี VFD หรือเกิดข้อบกพร่องในการสื่อสาร	สถานการณ์	ข้อผิดพลาดนี้อาจเกิดขึ้นเมื่อชุดควบคุมของเครื่องชั๊กผ้าไม่สามารถสื่อสารกับชุดขับ
		หน่วยงาน	เวลาหนึ่งคือ 2 วินาที
		การดำเนินการ	ปิดเครื่องและล้างรอบการทำงาน ล็อคฝาปิดค้างไว้จนกว่าเครื่องจะหยุดทำงาน จากนั้นปลดล็อคฝาปิด
		แนวทางแก้ไข	ตรวจสอบสายข้อมูลระหว่างคอมพิวเตอร์ของเครื่องชั๊กผ้าและ variable frequency drive (VFD) ขั้นตอนที่ 1: อย่าถอดสายระหว่างการทำงาน ขั้นตอนที่ 2: อย่าดึงสายจากด้านข้างที่ชุดควบคุมหรือ VFD ให้ดึงที่ปลั๊ก หากปลายสายข้อมูลทั้งสองด้านเสียบอยู่กับคอมพิวเตอร์ของเครื่องชั๊กผ้าและ VFD และสายข้อมูลไม่ดึง ให้เปลี่ยนสายใหม่ ขั้นตอนที่ 3: ตรวจสอบจุดต่อตัวเมียที่ชุดควบคุม PCB และ VFD อาจต้องเปลี่ยนใหม่หากไม่สามารถรีเซ็ตได้

<b>COMM ERROR5</b>	ข้อผิดพลาดการสื่อสาร VFD	สถานการณ์	ข้อผิดพลาดนี้เป็นข้อผิดพลาดเกี่ยวกับข้อมูลระหว่างชุดควบคุมและชุดขับ VF
		ช่วงเวลา	เวลาหนึ่งคือ 12 วินาที
		การดำเนินการ	ปิดเครื่องและล้างรอบการทำงาน ล็อคฝาปิดค้างไว้จนกว่าเครื่องจะหยุดทำงาน จากนั้นปลดล็อคฝาปิด
		แนวทางแก้ไข	ข้อผิดพลาด CE เป็นข้อผิดพลาดด้านการสื่อสาร สัญญาณรบกวนที่สายข้อมูลมักเป็นสาเหตุของข้อผิดพลาดนี้ ตรวจสอบไฟข้อผิดพลาด VFD ก่อนปิดระบบไฟ ตรวจสอบสายข้อมูลระหว่างชุดควบคุมและชุดขับ เปลี่ยนสายข้อมูลหากพบว่าเสียหายและข้อผิดพลาดเกิดขึ้นอีกครั้ง ข้อผิดพลาดนี้จะเกิดขึ้นหากปิดระบบจ่ายไฟหลักและเปิดใหม่เร็วเกินไป (ดูหมายเหตุด้านล่าง)
<b>SLOW DRAIN ERROR</b>	ข้อผิดพลาดการระบายน้ำ	สถานการณ์	ข้อผิดพลาดนี้จะเกิดขึ้นเมื่อระดับน้ำไม่ถึงเกณฑ์น้ำระบายหมดภายใน 7 นาที
		ช่วงเวลา	ทันที
		การดำเนินการ	รอบการทำงานของเครื่องซักผ้าจะดำเนินต่อไป อย่าปรับโหมดขณะน้ำไม่ได้ระบายจนหมด หากระดับน้ำระบายไม่หมด ให้ขยับไปมาระหว่างรอบการปั่นโหมดปกติ
		แนวทางแก้ไข	ตรวจสอบไฟข้อผิดพลาด VFD ก่อนปิดระบบไฟ ตรวจสอบให้แน่ใจว่าวาล์วระบายทำงานได้ตามปกติ (ปัญหาการระบายน้ำอาจทำให้เกิดรหัสข้อผิดพลาดนี้) ตรวจสอบให้แน่ใจว่าสายสวิตช์แรงดันไม่มีสิ่งอุดตันและสวิตช์แรงดันทำงานได้ตามปกติ ตรวจสอบชุดสายไฟสวิตช์แรงดัน
<b>SPIN STOP ERROR</b>	ข้อผิดพลาดในการหยุดการทำงาน	สถานการณ์	ข้อผิดพลาดนี้จะเกิดขึ้นเมื่อเครื่องซักผ้าไม่ยอมหยุดหมุนภายใน 150 วินาทีหลังได้รับคำสั่งให้หยุดทำงาน
		ช่วงเวลา	ทันที
		การดำเนินการ	ล็อคฝาปิดค้างไว้จนกว่าเครื่องจะหยุดทำงาน จากนั้นปลดล็อคฝาปิด
		แนวทางแก้ไข	ตรวจสอบไฟข้อผิดพลาด VFD ก่อนปิดระบบไฟ ตรวจสอบตัวต้านทานการเบรกและวัดค่าความต้านทาน ตรวจสอบสายต่อจากตัวต้านทานการเบรกกับชุดขับที่ยึดที่ด้านบนของเครื่องซักผ้า รีเซ็ตชุดขับและลองใหม่อีกครั้ง ชุดขับอาจตั้งโปรแกรมไม่ถูกต้อง

<b>DRIVE ERROR1</b>	ขนาดเครื่อง ชักผ้า/VFD ไม่ตรงกัน	สถานการณ์	ข้อผิดพลาดนี้จะเกิดขึ้นเมื่อขนาดชุดขับไม่ตรงกับขนาดเครื่องชักผ้า
		หน่วงเวลา	ทันที (หลังจากอ่านค่าการปรับจัมเปอร์ขนาด) สัญญาณแจ้ง ข นาด/ประเภทเครื่องชักผ้าจะถูกอ่านขณะเริ่มการทำงาน ก่อนเริ่ม รอบการ ทำงาน ทุก 24 ชั่วโมงและในโหมดทดสอบจากโรงงาน
		การดำเนินการ	ปิดเครื่องและล้างรอบการทำงาน ล็อคฝาปิดค้างไว้จนกว่าเครื่องจะหยุด ทำ งาน จากนั้นปลดล็อคฝาปิด
		แนวทางแก้ไข	ตรวจสอบไฟข้อผิดพลาด VFD ก่อนปิดระบบไฟ หากชุดควบคุมติดตั้งใน เค รื่องขนาดอื่นก่อนติดตั้งในเครื่องปัจจุบัน ปัญหาอาจเกิดขึ้นได้ หากมีการ ช่อ มเครื่องชักผ้า ให้ตรวจสอบขนาดชุดขับให้ถูกต้อง สาเหตุอาจเกิดขึ้นจา กชุดสายไฟสวิตช์แรงดัน ตรวจสอบให้แน่ใจว่าติดตั้งชุดสายไฟได้ถูกต้อง สามารถรีเซ็ตส่วนควบคุมได้โดยกดปุ่มตั้งโปรแกรมที่ชุดควบคุมค้างไว้ ระหว่างเริ่มการทำงาน (ซอฟต์แวร์เซต) ตรวจสอบสายสี่ลัมที่หัวต่อ Molex ที่ชุดควบคุมจากสวิตช์แรงดันหรือเปลี่ยนชุดสายไฟสวิตช์แรงดัน
<b>PCB ERROR1</b>	ข้อผิดพลาด ภายใน ชุดควบคุม	สถานการณ์	ข้อผิดพลาดนี้เป็นข้อผิดพลาดภายในของระบบอิเล็กทรอนิกส์ชุดควบคุม ของเครื่องชักผ้า
		หน่วงเวลา	ทันที
		การดำเนินการ	ปิดเครื่องและล้างรอบการทำงาน ล็อคฝาปิดค้างไว้จนกว่าเครื่องจะหยุด ทำ งาน จากนั้นปลดล็อคฝาปิด
		แนวทางแก้ไข	ตรวจสอบไฟข้อผิดพลาด VFD ก่อนปิดระบบไฟ ลองทำการซอฟต์แวร์เซตชุดควบคุมผ่านปุ่มสีเขียว หากเกิดปัญหา ให้เปลี่ยนชุดควบคุม PCB
<b>DRIVE OC</b>	ข้อผิดพลาด VFD กระแสเกิน	สถานการณ์	นี่เป็นข้อผิดพลาดกระแสเกินที่ชุดขับ VF
		หน่วงเวลา	เวลาหน่วงคือ 35 วินาที
		การดำเนินการ	ปิดเครื่องและล้างรอบการทำงาน ล็อคฝาปิดค้างไว้จนกว่าเครื่องจะหยุด ทำ งาน จากนั้นปลดล็อคฝาปิด
		แนวทางแก้ไข	ขั้นตอนที่ 1: ตรวจสอบให้แน่ใจว่าถังเครื่องชักผ้าสามารถหมุนได้อิสระ ด้วยมือ หากหมุนไ้ ได้อิสระ ให้เข้าสู่ขั้นตอนที่ 2 หากไม่สามารถหมุน ได้อิสระ ให้ถอดสายพานแ ละตรวจสอบว่ามอเตอร์หมุนได้อิสระด้วยมือหรือไม่ หากมอเตอร์หมุนได้อิสระ ให้ตรวจสอบสิ่งกีดขวางที่ถังชักหรือตรวจสอบ แ บริ่ง หากมอเตอร์ไม่สามารถหมุนอิสระ ให้เปลี่ยนมอเตอร์ ขั้นตอนที่ 2: ตรวจสอบสายมอเตอร์ว่ามีลวดวงจรระหว่างสายหรือไม่ หากมีสายมอเตอร์ที่ตัวนำสัมผัสกัน ให้แยกสายออกและกั้นจนวนไว้ หาก สายเสียหาย ให้ต่อสายหรือเปลี่ยนมอเตอร์ ขั้นตอนที่ 3: ตรวจสอบตัวต้านทานการเบรกเพื่อดูว่าวัดค่าความต้านทาน ได้ถูกต้องหรือไม่ หากตัวต้านทานไม่ได้ค่าที่เหมาะสม ให้เปลี่ยนใหม่

<b>DRIVE OV</b>	ข้อผิดพลาด VFD แรงดันไฟเกิน	สถานการณ์	นี่เป็นข้อผิดพลาดแรงดันไฟเกินที่ชุดขับ VF
		หน่วงเวลา	เวลาหน่วงคือ 35 วินาที
		การดำเนินการ	ปิดเครื่องและล้างรอบการทำงาน ล็อคฝาปิดคังไว้จนกว่าเครื่องจะหยุดทำงาน จากนั้นปลดล็อคฝาปิด
		แนวทางแก้ไข	ขั้นตอนที่ 1: วัดแรงดันไฟเลี้ยงไปยัง VFD ที่ L1 แรงดันไฟเลี้ยงควรอยู่ระหว่าง 187 - 264 VAC ตรวจสอบสายไฟเลี้ยงที่ L1 และ N ว่าต่อได้แน่นหนาดี ขั้นตอนที่ 2: ตรวจสอบการต่อตัวต้านทานเบรกที่ VFD สกรูขั้วต่อจะต้องแน่น หนาดี สายตัวต้านทานเบรกหนึ่งสายจะต้องต่ออยู่กับขั้ว B2 ขั้นตอนที่ 3: วัดค่าตัวต้านทานเบรกแยกกันเพื่อให้แน่ใจว่าค่าความต้านทานถูกต้อง (200 สำหรับ 1, 2 และ 3 Hp VFD และ 160 สำหรับ 5 และ 5.5 Hp VFD) ขั้นตอนที่ 4: ต่อตัวกันไฟกระชาก (พร้อมระบบกรองกระแส) ที่แผงจ่ายไฟหรือติดตั้งตัวกรอง VFD
<b>DRIVE OH</b>	ข้อผิดพลาด VFD ความร้อนเกิน	สถานการณ์	นี่เป็นข้อผิดพลาดความร้อนเกินที่ชุดขับ VF
		หน่วงเวลา	เวลาหน่วงคือ 12 วินาที
		การดำเนินการ	ปิดเครื่องและล้างรอบการทำงาน ล็อคฝาปิดคังไว้จนกว่าเครื่องจะหยุดทำงาน จากนั้นปลดล็อคฝาปิด
		แนวทางแก้ไข	ขั้นตอนที่ 1:  cribระบายความร้อนที่ฮีทซิงค์ VFD และช่องระบายอากาศที่ช่องด้านหลังจะต้องสะอาดดี ขั้นตอนที่ 2: เริ่มรอบการทำงานและตรวจสอบว่าพัดลมระบายความร้อน VFD ทำงานหลังจากถึงซักเริ่มหมุน
<b>DRIVE OL</b>	ข้อผิดพลาด VFD โหลดเกิน	สถานการณ์	นี่เป็นข้อผิดพลาดโหลดเกินที่ชุดขับ VF
		หน่วงเวลา	เวลาหน่วงคือ 12 วินาที
		การดำเนินการ	ปิดเครื่องและล้างรอบการทำงาน ล็อคฝาปิดคังไว้จนกว่าเครื่องจะหยุดทำงาน จากนั้นปลดล็อคฝาปิด
		แนวทางแก้ไข	(ตรวจสอบรหัสข้อผิดพลาดชุดขับก่อนปิดการทำงาน) ตรวจสอบมอเตอร์เครื่องชักผ้าเพื่อให้แน่ใจว่าหมุนได้อิสระ ตรวจสอบสายไฟที่หลุด หลวมในส่วนที่ต่อกับชุดขับและมอเตอร์ วัดค่าตัวต้านทานเบรก ตรวจสอบสายมอเตอร์ว่าเสียหายหรือไม่ ตรวจสอบความตึงสายพานตัว V และปรับ อัตราการเบรกเป็น 1 นิ้วที่ตรงกลาง ตรวจสอบตัวต้านทานเบรก

<b>DRIVE GFI</b>	ข้อผิดพลาดกราวด์ VFD	สถานการณ์	นี่เป็นข้อผิดพลาดกระแสกราวด์ไม่ต่อเนื่องที่ชุดขับ VF
		หน่วงเวลา	เวลาหน่วงคือ 12 วินาที
		การดำเนินการ	ปิดเครื่องและล้างรอบการทำงาน ล็อคฝาปิดค้างไว้จนกว่าเครื่องจะหยุดทำงาน จากนั้นปลดล็อคฝาปิด
		แนวทางแก้ไข	ตรวจสอบรหัสไฟ VFD ก่อนเปิดระบบไฟ ตรวจสอบการต่อสายไฟกับชุดขับ และมอเตอร์ ตรวจสอบสายกราวด์ของชุดขับ มอเตอร์และส่วนการเชื่อมต่อ อื่นๆ เพื่อให้แน่ใจว่ามีการต่อกราวด์ถูกต้อง ตรวจสอบสายมอเตอร์ว่า เสียหายหรือไม่
<b>DRIVE LV</b>	VFD แรงดันต่ำ	สถานการณ์	นี่เป็นข้อผิดพลาดแรงดันไฟต่ำที่ชุดขับ VF
		หน่วงเวลา	เวลาหน่วงคือ 12 วินาที
		การดำเนินการ	ปิดเครื่องและล้างรอบการทำงาน ล็อคฝาปิดค้างไว้จนกว่าเครื่องจะหยุดทำงาน จากนั้นปลดล็อคฝาปิด
		แนวทางแก้ไข	ตรวจสอบรหัสไฟ VFD ก่อนเปิดระบบไฟ ปิดเครื่องชั๊กผ้า ตรวจสอบการต่อสายไฟกับชุดขับและมอเตอร์ หากไม่พบปัญหา ให้เปิดเครื่องชั๊กผ้า และทำการทดสอบ (ดูในหมายเหตุ) วัดค่าแรงดันไฟขาเข้า
<b>DRIVE IF</b>	ข้อผิดพลาดภายใน VFD	สถานการณ์	นี่เป็นข้อผิดพลาดชุดขับ VF ภายใน
		หน่วงเวลา	เวลาหน่วงคือ 12 วินาที
		การดำเนินการ	ปิดเครื่องและล้างรอบการทำงาน ล็อคฝาปิดค้างไว้จนกว่าเครื่องจะหยุดทำงาน จากนั้นปลดล็อคฝาปิด
		แนวทางแก้ไข	ตรวจสอบไฟข้อผิดพลาด VFD ก่อนเปิดระบบไฟ ปิดเครื่องชั๊กผ้า รอหนึ่งนาที เปิดเครื่องชั๊กผ้า หากปัญหาเกิดขึ้นอีก ให้ติดต่อเจ้าหน้าที่ของ Dexter
<b>INVALID DRIVE</b>	ชุดขับไม่ใช่เวอร์ชัน Dexter ที่ถูกต้องของ Delta E-drive	สถานการณ์	ข้อผิดพลาดนี้ระบุว่าชุดขับ VF ไม่ใช่เวอร์ชัน Dexter ของ Delta E-drive
		หน่วงเวลา	ทันที (หลังค่าแรงของ Dexter ถูกอ่านจากชุดขับ) ค่าแรงชุดขับจะอ่านได้ระหว่างเริ่มการทำงาน ก่อนเริ่มรอบการทำงาน ทุก 24 ชั่วโมง และในโหมดทดสอบจากโรงงาน
		การดำเนินการ	ปิดเครื่องและล้างรอบการทำงาน ล็อคฝาปิดค้างไว้จนกว่าเครื่องจะหยุดทำงาน จากนั้นปลดล็อคฝาปิด
		แนวทางแก้ไข	มีการเปลี่ยน VFD ตัดการเชื่อมต่อหรือนำออก ชุดขับไม่ใช่เวอร์ชัน Dexter ที่ถูกต้องของ Delta E-drive เปลี่ยนชุดขับเป็น Dexter Delta E-drive

หมายเหตุ: ทุกครั้งที่เปิดเครื่องชั๊กผ้าเครื่องจะต้องปิดค้างอยู่เป็นเวลานานอย่างน้อยหนึ่งนาที เครื่องชั๊กผ้าจะทำงานไม่ถูกต้องหากไม่ดำเนินการตามนี้

การซ่อมบำรุงและแก้ไขปัญหา

ข้อควรระวัง: ติดฉลากสายทั้งหมดก่อนปลดการเชื่อมต่อเพื่อซ่อมบำรุงส่วนควบคุม ข้อผิดพลาดในการต่อสายไฟอาจทำให้การทำงานผิดพลาดหรือเป็นอันตรายได้ ตรวจสอบการทำงานหลังซ่อมบำรุงว่าทำงานได้ถูกต้อง

หากเกิดอาการต่อไปนี้ขึ้นกับเครื่องซักผ้านี้ ให้ตรวจสอบแนวทางแก้ไขที่แนะนำด้านล่าง หากแก้ไขสาเหตุที่เป็นไปได้ทั้งหมดแล้วและยังมีปัญหาอยู่ ให้ติดต่อเจ้าหน้าที่ของ Dexter ในพื้นที่เพื่อขอความช่วยเหลือเพิ่มเติม ดูข้อมูล ติดต่อได้ท้ายคู่มือชุดนี้ สามารถขอรับคู่มือแนะนำข้อมูลขั้นสูงส่วนและการซ่อมบำรุงจาก Dexter เพื่อช่วยในการแก้ไข ปัญหา

อาการ	สาเหตุที่เป็นไปได้	แนวทางที่แนะนำ
เครื่องไม่เริ่มทำงาน	แหล่งจ่ายไฟ	ตรวจสอบกรณีเหล่านี้: ตัวตัดวงจร แรงดันไฟฟ้า สายไฟ และการต่อไฟ LED จอแสดงผลด้านหน้าแสดงยอดเป็น ดอ ลลาร์หรือไม่
	สวิตช์ฝาปิด	ตรวจสอบความต่อเนื่องของกระแสผ่านสวิตช์ฝาปิดขณะปิดฝาล้าง หากกระแสไม่ต่อเนื่อง ให้ปรับหรือเปลี่ยนสวิตช์ฝาปิด
	ตัวตัดวงจรควบคุม	ตรวจสอบตัวตัดวงจรว่ากระแสต่อเนื่องหรือไม่ หากกระแสไม่ต่อเนื่อง ให้เปลี่ยนตัวตัดวงจร
	หม้อแปลงชุดควบคุม	ตรวจสอบแรงดันไฟฟ้าขาออกจากหม้อแปลงชุดควบคุม 24VAC หากแรงดันไฟฟ้าไม่ถูกต้อง ให้เปลี่ยนหม้อแปลง
	ที่หยุดเหรียญ	ตรวจสอบสวิตช์ที่หยุดเหรียญว่าอุดตันหรือมีความเสียหายหรือไม่ ทำความสะอาด ปรับแต่งหรือเปลี่ยนที่หยุดเหรียญ
	ตรวจสอบแผง PCB	ตรวจสอบการต่อสายทั้งหมดว่ามีจุดที่หลุดหลวมหรือไม่
	ตรวจสอบสายไฟระหว่าง PCB	ตรวจสอบสายข้อมูล นี้เป็นสายที่มีหัวต่อแบบโทรศัพท์ที่ส่วนควบคุม PCB หลักและ VFD ขณะไม่มีไฟเลี้ยง ให้ถอดปลั๊กและตรวจสอบความเสียหาย จากนั้น เสียบ กลับและลองเครื่องซักผ้าใหม่อีกครั้ง
	ตรวจสอบ PCB รีเลย์	ตรวจสอบการต่อสายทั้งหมดว่าจุดสัมผัสแน่นหนาดีหรือไม่
	ตรวจสอบมอเตอร์ลีดฝาปิด	ตรวจสอบไฟ AC 24 โวลท์ที่มอเตอร์หลังกดปุ่มเริ่มการ ทำงาน
เครื่องไม่รับหรือนับเหรียญ	ที่หยุดเหรียญ	ตรวจสอบสวิตช์ที่หยุดเหรียญว่าอุดตันหรือมีความเสียหายหรือไม่ ทำความสะอาด ปรับแต่งหรือเปลี่ยนที่หยุด เหรียญ
	แหล่งจ่ายไฟ	ตรวจสอบกรณีเหล่านี้: ตัวตัดวงจร แรงดันไฟฟ้า สายไฟ และการต่อไฟ
	สวิตช์นิรภัยตรวจสอบการปิดฝาล้าง	ตรวจสอบสวิตช์ตรวจสอบการปิดฝาล้างที่บ้านพับฝาปิดว่าทำงานได้ตามปกติหรือไม่
	สวิตช์ตรวจสอบการปิดมือจับที่ฝาปิด	ตรวจสอบสวิตช์ตรวจสอบการปิดฝาล้างที่ด้านซ้ายของมือจับฝาปิดว่าปิดขณะมือจับอยู่ในตำแหน่งแนวตั้ง
	ตัวตัดวงจรควบคุม	ตรวจสอบตัวตัดวงจรว่ากระแสต่อเนื่องหรือไม่ หากกระแสไม่ต่อเนื่อง ให้เปลี่ยนตัวตัดวงจร
	PCB หลัก	เปลี่ยนใหม่
ฝาปิดไม่ยอมลีด	ตรวจสอบรหัสข้อผิดพลาดจากจอแสดงผล	ข้อความ "DOOR LOCK ERROR" ปรากฏขึ้นที่จอแสดงผลด้านหน้าหรือไม่ หากปรากฏขึ้น ให้ทำตามส่วนการทดสอบที่แจ้งในหัวข้อรหัสข้อผิดพลาด
	มอเตอร์ลีดฝาปิด	ตรวจสอบว่ามอเตอร์ได้รับไฟ 24 VAC จาก PCB รีเลย์หลักหรือไม่ หากได้รับกระแสไฟ ให้เปลี่ยนมอเตอร์
	สวิตช์ฝาปิด	ตรวจสอบความต่อเนื่องของกระแสผ่านสวิตช์ฝาปิดขณะปิดฝาล้าง หากกระแสไม่ต่อเนื่อง ให้ปรับหรือเปลี่ยนสวิตช์ฝาปิด

ฝาปิดไม่ยอมเปิดออกมา	เทอร์โมแอกซูเอเตอร์	ตรวจสอบว่าเทอร์โมแอกซูเอเตอร์และกลไกการทำงาน ติดค้างทำให้มอเตอร์ล๊อคฝาปิดไม่สามารถเปิดได้หรือไม่ ตรวจสอบให้แน่ใจว่าเทอร์โมแอกซูเอเตอร์สำหรับล๊อค ไม่ได้รับกระแส 24 VAC ระหว่างช่วง 1 1/2 นาทีสุดท้าย ของรอบการทำงาน และตรวจสอบให้แน่ใจว่าเทอร์โม แอกซูเอเต ออร์สำหรับปลดล๊อคได้รับกระแส 24 VAC ระหว่างชว งนาทีสุดท้ายของรอบการทำงาน หาก เทอร์โมแอกซูเอ เตอร์ไม่ได้รับกระแสไฟในช่วงเวลาที่ เหมาะสม ให้เปลี่ยน แผงรีเลย์ PCB หากเวลาและแรงดัน ไฟฟ้าถูกต้อง ให้ ปลี่ยนเทอร์โมแอกซูเอเตอร์
	มอเตอร์ล๊อคฝาปิด	ตรวจสอบมอเตอร์ล๊อคฝาปิด มอเตอร์จะต้องไม่ติดค้าง หากมอเตอร์ไม่สามารถหมุนอิสระ ให้เปลี่ยนมอเตอร์ล๊อค
	แกนฝาปิด	ตรวจสอบว่าแกนฝาปิดจากมอเตอร์ล๊อคกับชุดล๊อคยาว เพียงพอเพื่อให้ชุดล๊อคคลายออกหรือไม่ หากยาวไม่พอ ให้ปรับชุดแกน
ไม่มีน้ำร้อนจากตัวจ่ายน้ำ ยาซักผ้า	คอยล์วาล์วน้ำ	ตรวจสอบความต่อเนื่องของกระแสที่คอยล์บริเวณหัวต่อ และเปลี่ยนใหม่หากไม่พบความต่อเนื่องของกระแส เฉพาะ 24V เป็นเวลา 20 วินาทีในโปรแกรมการซัก
	ช่องน้ำเข้า	ตรวจสอบกรองน้ำเข้าว่ามีการอุดตันหรือไม่และทำความสะอาดตามความเหมาะสม
	น้ำ	ตรวจสอบให้แน่ใจว่าเปิดน้ำและใช้งานได้ตามปกติ
	ชุดสายไฟ P-20	ตรวจสอบสายไฟสีด้าและขาว
น้ำร้อนไม่เข้ามาในถังซัก ระหว่างการซัก	คอยล์วาล์วน้ำ	ตรวจสอบความต่อเนื่องของกระแสที่คอยล์บริเวณหัวต่อ และเปลี่ยนใหม่หากไม่พบความต่อเนื่องของกระแส ตรวจสอบ อบกระแส 24V จาก PCB รีเลย์หลัก
	ช่องน้ำเข้า	ตรวจสอบกรองน้ำเข้าว่ามีการอุดตันหรือไม่และทำความสะอาดตามความเหมาะสม
	น้ำ	ตรวจสอบให้แน่ใจว่าเปิดน้ำและใช้งานได้ตามปกติ
	สายสีด้าหรือขาวที่ชุดควบคุมและ PCB รีเลย์หลัก	ตรวจสอบสายสีขาวและสีด้าที่ปลั๊ก Molex ที่ชุดควบคุม PCB หลักจุดต่อ P21 และที่แผงรีเลย์ PCB จุดต่อ P20
	สวิตช์แรงดัน	ตรวจสอบสวิตช์แรงดันระหว่างหน้าสัมผัสหัวต่อว่ากระแส ต่อเนื่องหรือไม่ หากไม่พบความต่อเนื่องของกระแส ให้ตรวจสอบสายสวิตช์แรงดันว่ามีสิ่งกีดขวางหรืออุดตันหรือไม่ หากสายเป็นปกติ ให้เปลี่ยนสวิตช์แรงดันใหม่
ไม่มีน้ำเย็นไปยังถังผ้า ขณะซัก	คอยล์วาล์วน้ำ	ตรวจสอบความต่อเนื่องของกระแสที่คอยล์บริเวณหัวต่อ และเปลี่ยนใหม่หากไม่พบความต่อเนื่องของกระแส ตรวจสอบ อบกระแส 24V จาก PCB รีเลย์หลัก
	กรองช่องน้ำเข้า	ตรวจสอบกรองน้ำเข้าว่ามีการอุดตันหรือไม่และทำความสะอาดตามความเหมาะสม
	น้ำ	ตรวจสอบให้แน่ใจว่าเปิดน้ำและใช้งานได้ตามปกติ
	สายสีด้าหรือขาวที่ชุดควบคุมและ PCB รีเลย์หลัก	ตรวจสอบสายสีขาวและสีด้าที่ปลั๊ก Molex ที่ชุดควบคุม PCB หลักจุดต่อ P21 และที่แผงรีเลย์ PCB จุดต่อ P20
	สวิตช์แรงดัน	ตรวจสอบสวิตช์แรงดันระหว่างหน้าสัมผัสหัวต่อว่ากระแส ต่อเนื่องหรือไม่ หากไม่พบความต่อเนื่องของกระแส ให้ตรวจสอบสายสวิตช์แรงดันว่ามีสิ่งกีดขวางหรืออุดตันหรือไม่ หากสายเป็นปกติ ให้เปลี่ยนสวิตช์แรงดันใหม่
มีน้ำเข้ามา แต่ระดับน้ำไม่เพิ่ม	วาล์วระบาย (เปิด)	ตรวจสอบกรณีเหล่านี้: <ul style="list-style-type: none"> <li>การอุดตันของวาล์วระบาย</li> <li>มอเตอร์วาล์วระบายและชุดเฟืองเกียร์ หากมีกระแส ไฟไปยังวาล์วแต่วาล์วระบายไม่ยอมปิด ให้เปลี่ยนวาล์ว ระบายและมอเตอร์</li> <li>กระแสไฟไปยังวาล์วระบาย หากไม่มีกระแสไฟ ไปยังวาล์วระบาย ให้ตรวจสอบสาย (น้ำตาล/เหลือง) ที่แผงรีเลย์ PCB หากไม่มีกระแสไฟที่สาย (น้ำตาล /เหลือง) ขณะเครื่องอยู่ในรอบการซัก ให้เปลี่ยนแผงรีเลย์</li> </ul>
	สายสีด้าหรือขาวที่ชุดควบคุมและ PCB รีเลย์หลัก	ตรวจสอบสายสีขาวและสีด้าที่ปลั๊ก Molex ที่ชุดควบคุม PCB หลักจุดต่อ P21 และที่แผงรีเลย์ PCB จุดต่อ P20

น้ำไม่ยอมไหลผ่าน ช่องน้ำยาปรับผ้านุ่ม	คอยล์วาล์วน้ำ	ตรวจสอบความต่อเนื่องของกระแสที่คอยล์บริเวณหัวต่อ และเปลี่ยนใหม่หากไม่พบความต่อเนื่องของกระแส
	กรองช่องน้ำเข้า	ตรวจสอบกรองน้ำขาเข้าว่ามีการอุดตันหรือไม่และทำความสะอาดตามความเหมาะสม
	น้ำ	ตรวจสอบให้แน่ใจว่าเปิดน้ำและใช้งานได้ตามปกติ
	สวิตช์แรงดัน	ตรวจสอบสวิตช์แรงดันระหว่างหน้าสัมผัสหัวต่อว่ากระแส ต่อเนื่องหรือไม่ หากไม่พบความต่อเนื่องของกระแส ให้ตรวจสอบสายสวิตช์แรงดันว่ามีสิ่งกีดขวางหรืออุดตัน หรือไม่ หากสายเป็นปกติ ให้เปลี่ยนสวิตช์แรงดันใหม่
ระดับน้ำสูงเกินไป	สวิตช์แรงดัน	ตรวจสอบการอุดตันของสายสวิตช์แรงดัน ตรวจสอบ วงจ รัชาติที่หัวต่อต่าง ๆ ของสวิตช์แรงดัน เปลี่ยนสวิตช์ คว บคมหากหน้าสัมผัสไม่ยอมแยกจากกัน
น้ำระบายช้า	ระบบระบาย	ตรวจสอบสายและวาล์วระบายว่ามีการอุดตันหรือไม่ ตรวจสอบให้แน่ใจว่าทางระบายของอาคารมีขนาด เหมาะสม ตรวจสอบทางระบายของอาคารว่ามีการอุดตัน หรือไม่
เครื่องไม่หมุนทำงาน	VFD	ตรวจสอบ VFD โดยถอดแผงด้านบนออก หากไม่มีการ แสดงผลใด ๆ ให้ปิดเครื่องที่ตัวตัดวงจรเป็นเวลา 2 นาที จากนั้นเปิดเครื่องเพื่อทำการรีเซ็ต หากยังไม่ มีการ แสดงผล ให้เปลี่ยน VFD
เครื่องหมุนเพียง ทิศ ทางเดียว	VFD	ดูข้อมูลเพิ่มเติมได้จากหัวข้อ ข้อบกพร่องของเครื่อง ซัก ผ้าที่มีแรง
	VFD	ตรวจสอบสายสีเหลืองจาก PCB รีเลย์หลักและ VFD
มีการสั่นสะเทือนมาก	ระบบจับยึด	ตรวจสอบกรณีเหล่านี้: • ความแข็งแรงของโครงสร้างการจับยึด คอนกรีตหรือ ฐานรองรับ • สลักเกลียวยึดอาจหลวมและต้องขันใหม่
	สายพานชุดขับ	สายพานชุดขับเสียหายทำให้เกิดการสั่นและเสียงดัง
	การใส่ผ้า	ผ้าจำนวนน้อยอาจทำให้เสียสมดุลและทำให้การ สั่นสะเทือนเพิ่มมากขึ้น
เครื่องไม่ปั่นหมาด	สวิตช์แรงดัน	ตรวจสอบสวิตช์แรงดันว่ากระแสที่หัวต่อ #21 & #22 ต่อเนื่องหรือไม่ เนื่องจากสามารถใช้ระบุวาล์วสวิตช์แรง ดันมีการรีเซ็ตเป็นตำแหน่งว่างอยู่ หากกระแสไม่ต่อเนื่อง ให้ปรับสวิตช์แรงดัน
เครื่องเริ่มการทำงานแต่ ไม่ยอมทำงานต่อ	VFD	ตรวจสอบสายสีเหลืองจากจุดต่อแผงรีเลย์ PCB ตำแหน่ง P13 & P14 ไปยัง VFD ตรวจสอบการต่อสายสีส้มที่ P15 จากสวิตช์ฝาปิด
เครื่องไม่หยุดทำงาน	PCB หลัก	PCB หลักทำหน้าที่ควบคุมรอบการทำงานและการสิ้นสุด รอบการทำงาน
	ตัวต้านทานเบรก	ตรวจสอบตัวต้านทานเบรกว่ากระแสต่อเนื่องหรือไม่ ตรวจสอบค่าโอห์มความต้านทานที่ตัวต้านทานเบรกขณะนำสายออก
มีน้ำรั่วรอบ ๆ ฝาปิดถังซัก	การปรับฝาปิด	อาจต้องปรับฝาถังเนื่องจากการใช้งานไม่ถูกต้องหรือการ สึกหรอ ตรวจสอบความแน่นบริเวณรอบ ๆ โดยใช้ธันบัตร ปรับความแน่นด้านซ้ายและขวาที่แผ่นซีมบริเวณล้อฝาปิดและด้านพานพับ ขอบฝาปิดจะต้องได้แนวตรงกล าง กับช่องเปิดถังซักก่อนขันแน่นสลักเกลียววนพับฝาปิด สามารถใช้ชอล์คที่ด้านหน้าถังซักเพื่อแสดงตำแหน่งที่มี การสัมผัสกับถังซัก หากขอบฝาปิดผิดรูปหรือเสียหาย ให้เปลี่ยนใหม่ ดูชุดขยายขอบฝาถังได้จากหัวข้อสำหรับ ซี นส่วนอะไหล่
พบสัญญาณของความ เสียหายที่ปุ่ม E-Stop	ปุ่มหยุดการทำงาน	เครื่องรับเหรียญได้ตามปกติ เมื่อเครื่องเริ่มทำงาน เสียงเตือนดังขึ้นและเครื่องหยุดทำงานไปเฉย ๆ จากนั้น จอแสดง ผลแจ้งเป็น "OPEN DOOR" ให้เปลี่ยนปุ่มหยุด การทำ งานใหม่



## ข้อสำคัญ

### ตัวกันไฟกระชาก

เครื่องใช้ของคุณก็ไม่แตกต่างจากเครื่องใช้ไฟฟ้าของคุณที่อาจได้รับความเสียหายหรืออายุการใช้งานสั้นลงเนื่องจากกระแสไฟกระชากจากฟ้าผ่าที่ไม่อยู่ในประกันคุ้มครองจากโรงงาน ปัญหาการจ่ายไฟฟ้าในพื้นที่ซึ่งอาจส่งผลต่อส่วนประกอบทางไฟฟ้า ขอแนะนำให้ติดตั้งเครื่องกันไฟกระชากสำหรับเครื่องใช้ใหม่ของคุณ อุปกรณ์นี้สามารถติดตั้งไว้ที่แผงจ่ายไฟกับส่วนการติดตั้งอื่น ๆ โดยไม่ต้องจัดอุปกรณ์แยกเฉพาะสำหรับเครื่องใช้ไฟฟ้าแต่ละตัว

ระบบป้องกันไฟกระชากนี้ช่วยปกป้องอุปกรณ์จากกระแสไฟกระชากทั้งรุนแรงและเล็กน้อยที่เกิดขึ้นได้เป็นปกติ กระแสไฟกระชากเล็กน้อยอาจทำให้ส่วนประกอบทางไฟฟ้ามีอายุการใช้งานสั้นลงและทำให้เกิดปัญหาในการทำงานในภายหลัง แม้ว่าอุปกรณ์จะไม่สามารถป้องกันนี้ได้อย่างสมบูรณ์แบบ แต่ก็ได้รับการยอมรับว่าสามารถช่วยยืดอายุการใช้งานของส่วนประกอบอิเล็กทรอนิกส์ได้ ส่วนประกอบอิเล็กทรอนิกส์จะมีอายุการใช้งานยาวนานขึ้นเมื่อได้รับกระแสไฟที่ต่อเนื่องและเหมาะสมกับการทำงาน

บริษัทได้จัดทำบัญชีรายชื่อและหมายเลขโทรศัพท์ต่อไปนี้สำหรับติดต่อกับผู้จำหน่ายอุปกรณ์เหล่านี้ในกรณีที่คุณไม่ทราบว่าจะสั่งซื้อจากที่ใด

<u>ผู้ผลิต</u>	<u>ข้อมูลติดต่อ</u>	<u>โทรศัพท์</u>
Innovative Technology, Inc (ส่วนหนึ่งของ Eaton Corporation)	ตัวแทนจำหน่าย	1-800-809-2772 หรือ <a href="http://www.itvss.com">www.itvss.com</a>
EFI Electronics Corporation (ส่วนหนึ่งของ Schneider Electric)	โรงงาน	1-800-877-1174
MCG Surge Protection	โรงงาน	1-800-851-1508 หรือ <a href="http://www.mcgsurge.com">www.mcgsurge.com</a>
Advanced Protection Technologies Inc.	โรงงาน	1-800-237-4567 หรือ <a href="http://www.aptsurge.com">www.aptsurge.com</a>

## อุปกรณ์เสริม

การติดตั้ง: (จัดมาให้)		จำนวน
9990-027-015	สายยาง, ส่วนจ่ายน้ำ, แดง	1
9990-027-016	สายยาง, ส่วนจ่ายน้ำ, สีน้ำเงิน	1
8641-242-000	เครื่องซักผ้า ท่อขาเข้า	2
9565-003-001	ตัวกรอง ท่อขาเข้า	4

ติดต่อตัวแทนจำหน่ายหรือ Dexter Laundry, Inc. หากต้องใช้ฐานยึดเหล็กกล้า

ขอรับบริการซ่อมบำรุงและข้อมูลชิ้นส่วนได้โดยติดต่อตัวแทนของ Dexter ในพื้นที่ ค้นหาตัวแทนของ Dexter ในพื้นที่โดยใช้ Distributor Locator จากเว็บไซต์ด้านล่างนี้ หากไม่มีตัวแทนให้บริการจาก Dexter กรุณาติดต่อ **Dexter Laundry, Inc.** โดยตรงตามรายละเอียดด้านล่าง:

ที่อยู่ทางไปรษณีย์: 2211 West Grimes Avenue      โทรศัพท์: 1-800-524-2954  
Fairfield, IA 52556  
USA

เว็บไซต์: [www.dexter.com](http://www.dexter.com)

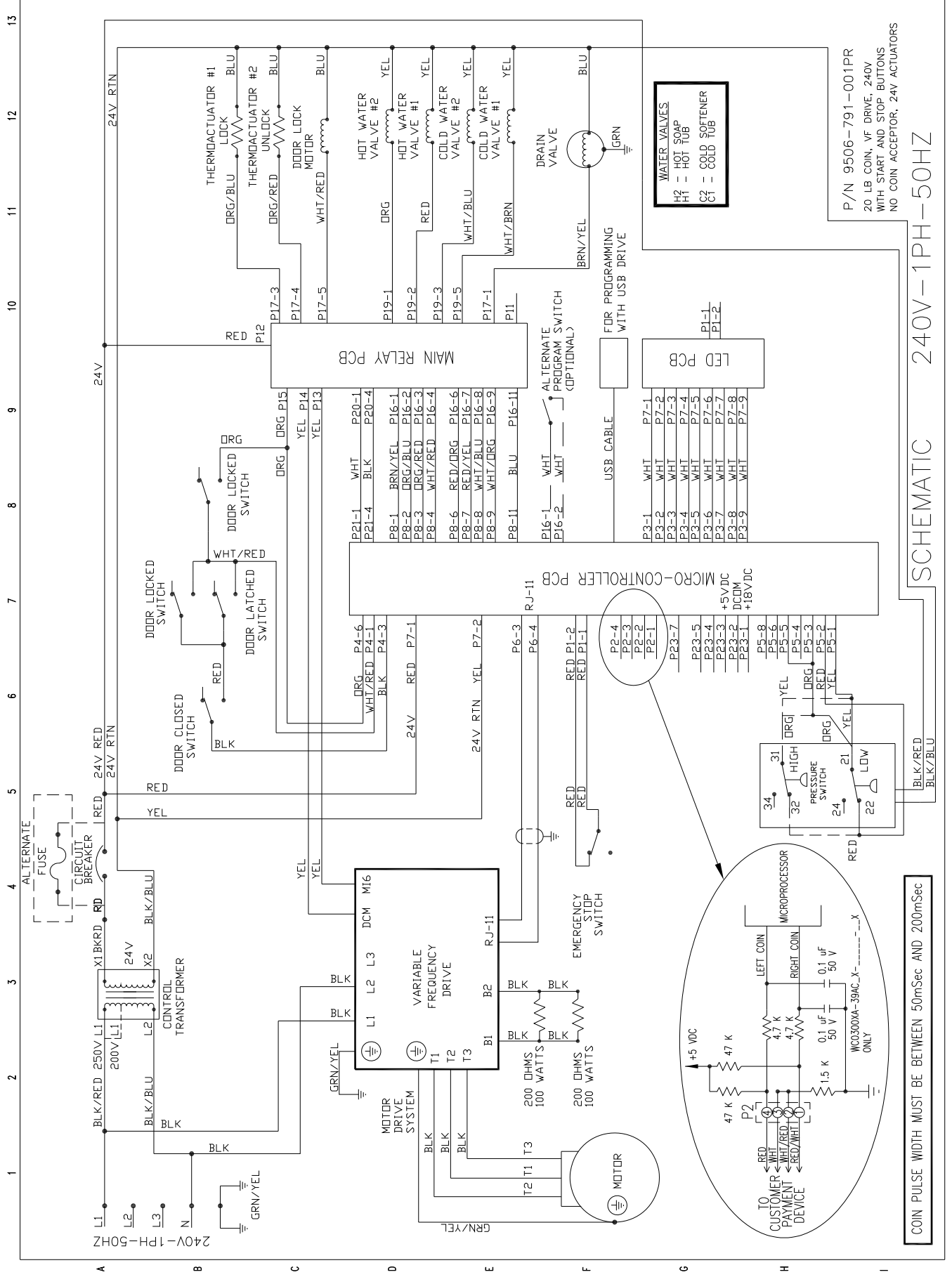

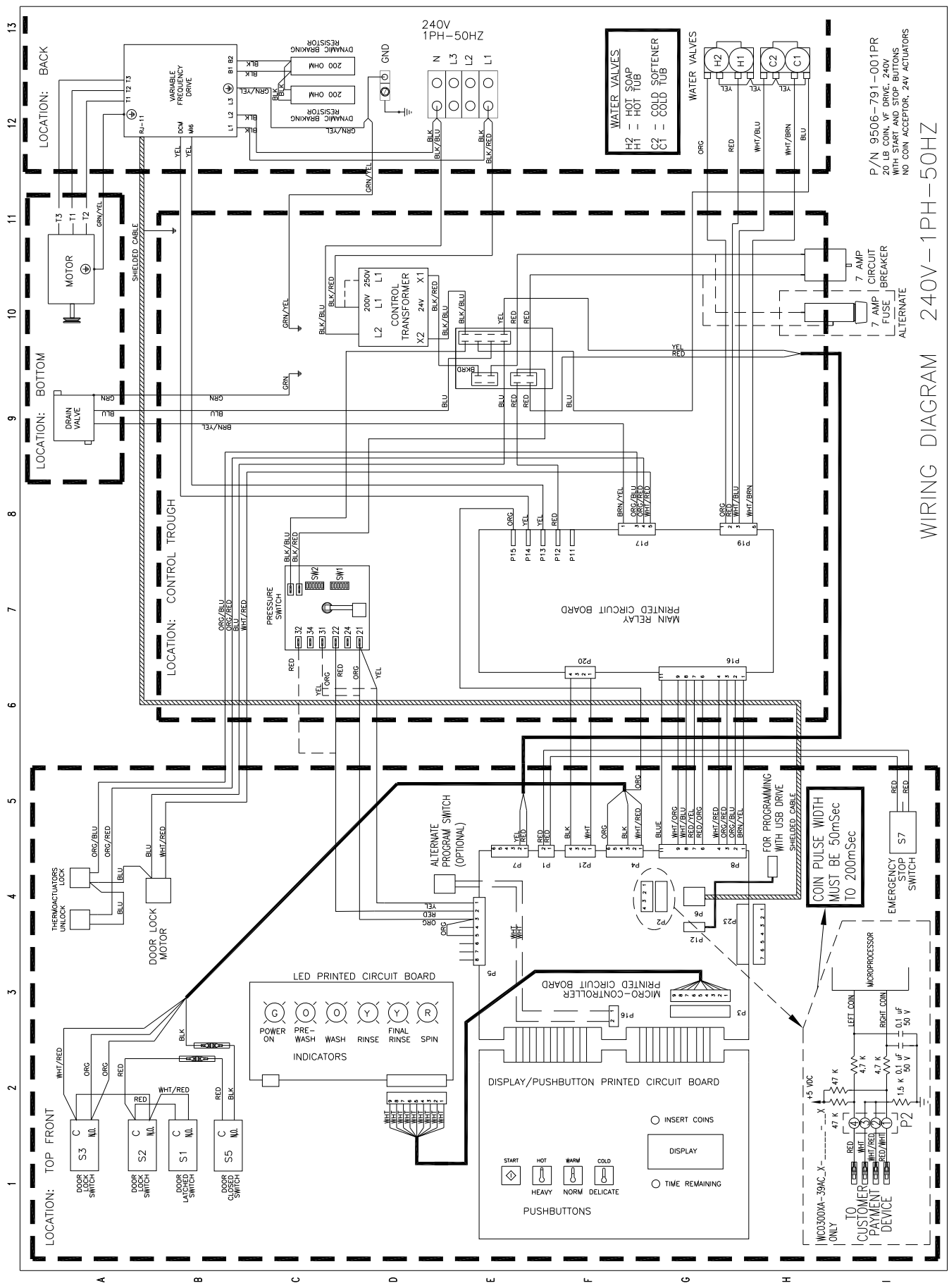

WIRING DIAGRAM 240V-1PH-50HZ

P/N 9506-791-001PR  
 20 LB COIN, VF DRIVE, 240V  
 WITH START AND STOP BUTTONS  
 NO COIN ACCEPTOR, 24V ACTUATORS